

РУКОВОДСТВО ПОЛЬЗОВАТЕЛЯ И

СПИСОК ДЕТАЛЕЙ

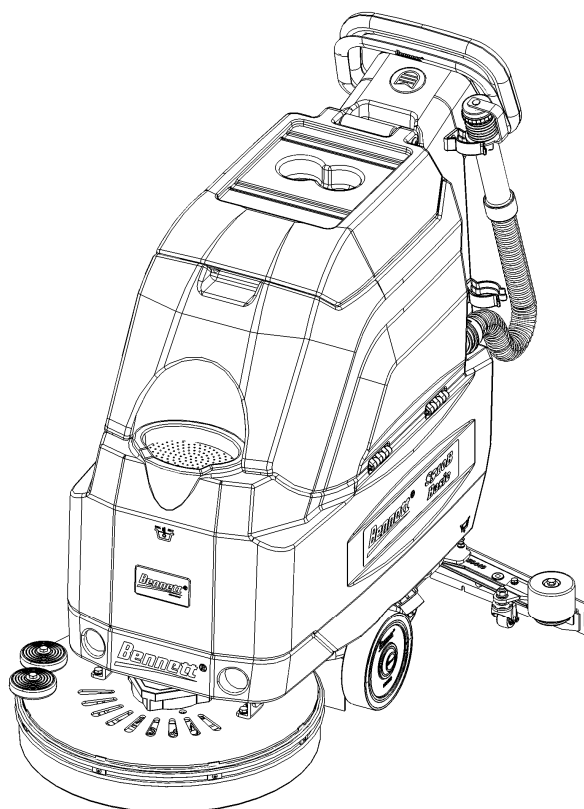

**Bennett Smart S510B Basic**

Описания, содержащиеся в этом документе, не являются обязательными.

Таким образом, компания оставляет за собой право в любое время вносить любые изменения в элементы, детали или дополнительное оборудование, если посчитает нужным их модернизацию или по причине возникновения необходимых условий в производственных / коммерческих целях.

Копирование, даже частичное, текста и рисунков, содержащихся в этом документе, является нарушением прав. Компания оставляет за собой право вносить любые технические изменения и/или предложения в поставку.

Изображения предназначены только для справочных целей и не являются обязательными с точки зрения конструкции и поставки.

## Обозначения, используемые в руководстве

---



Открытая книга с символом "i":  
Указывает на необходимость ознакомления с руководством по эксплуатации



Индикатор "Открытая книга":  
Напоминает пользователю о необходимости изучения инструкции перед работой с машиной



Предупреждающий символ "!":  
Внимательно прочитайте разделы, отмеченные этим символом, и следите за индикаторами, с целью обеспечения безопасности как оператора так и машины.



Предупреждающий символ:  
Указывает на опасность испарения газа и утечки разъедающих жидкостей.



Предупреждающий символ:  
Указывает на опасность пожара  
Держитесь на удалении от открытого огня.



Предупреждающий символ:  
Указывает, что упакованное оборудование следует загружать/разгружать, используя специальные подъемные механизмы, которые соответствуют нормативным требованиям.



Символ утилизации:  
Внимательно прочитайте разделы, отмеченные этим символом, указывающим как правильно утилизировать агрегаты машины.

## СОДЕРЖАНИЕ

|  |    |
|--|----|
| <b>1. ПРИЕМКА МАШИНЫ ЗАКАЗЧИКОМ</b>                    | 4  |
| <b>2. ВСТУПЛЕНИЕ</b>                                   | 4  |
| <b>3. ЭКСПЛУАТАЦИЯ</b>                                 | 4  |
| <b>4. ТЕХНИЧЕСКИЕ ХАРАКТЕРИСТИКИ</b>                   | 4  |
| <b>5. ОБОЗНАЧЕНИЯ, ИСПОЛЬЗУЕМЫЕ НА ИЗДЕЛИИ</b>         | 5  |
| <b>6. ОБЩИЕ ПРАВИЛА ТЕХНИКИ БЕЗОПАСНОСТИ</b>           | 7  |
| <b>7. ПОДГОТОВКА МАШИНЫ</b>                            | 8  |
| 7.1. ОБРАЩЕНИЕ С УПАКОВАННОЙ МАШИНОЙ                   | 8  |
| 7.2. КАК РАСПАКОВАТЬ МАШИНУ                            | 8  |
| 7.3. ЭЛЕМЕНТЫ, РАСПОЛОЖЕННЫЕ НА ПРИБОРНОЙ ПАНЕЛИ       | 8  |
| 7.4. ЭЛЕМЕНТЫ, РАСПОЛОЖЕННЫЕ ПОД ПРИБОРНОЙ ПАНЕЛЬЮ     | 8  |
| 7.5. ЭЛЕМЕНТЫ, РАСПОЛОЖЕННЫЕ ПОД БАКОМ ДЛЯ ЧИСТОЙ ВОДЫ | 8  |
| 7.6. ЭЛЕМЕНТЫ, РАСПОЛОЖЕННЫЕ СПЕРЕДИ НА МАШИНЕ         | 8  |
| 7.7. ЭЛЕМЕНТЫ, РАСПОЛОЖЕННЫЕ СПРАВА НА МАШИНЕ          | 9  |
| 7.8. ЭЛЕМЕНТЫ, РАСПОЛОЖЕННЫЕ СПРАВА СНИЗУ НА МАШИНЕ    | 9  |
| 7.9. ЭЛЕМЕНТЫ, РАСПОЛОЖЕННЫЕ СЛЕВА СНИЗУ НА МАШИНЕ     | 9  |
| 7.10. ЭЛЕМЕНТЫ, РАСПОЛОЖЕННЫЕ С ВЕРХНЕЙ СТОРОНЫ МАШИНЫ | 9  |
| 7.11. СПЕЦИФИКАЦИИ БАТАРЕЙ                             | 9  |
| 7.12. УСТАНОВКА БАТАРЕИ                                | 9  |
| 7.13. ЗАРЯДКА БАТАРЕЙ                                  | 10 |
| 7.14. ИНДИКАТОР УРОВНЯ ЗАРЯДА АККУМУЛЯТОРА             | 10 |
| 7.15. ОБСЛУЖИВАНИЕ И УТИЛИЗАЦИЯ АККУМУЛЯТОРОВ          | 10 |
| 7.16. УСТАНОВКА ВОДОСБОРНОЙ БАЛКИ                      | 11 |
| 7.17. РЕГУЛИРОВКА НАКЛОНА ВОДОСБОРНОЙ БАЛКИ            | 11 |
| 7.18. РЕГУЛИРОВКА ВЫСОТЫ ОПОРЫ ВОДОСБОРНОЙ БАЛКИ       | 11 |
| 7.19. УСТАНОВКА БРЫЗГОВИКА                             | 11 |
| 7.20. УСТАНОВКА ЩЕТКИ                                  | 11 |
| 7.21. ПРОВЕРКА БАКА ДЛЯ ГРЯЗНОЙ ВОДЫ                   | 12 |
| 7.22. ПРОВЕРКА БАКА ДЛЯ ЧИСТОЙ ВОДЫ                    | 12 |
| 7.23. МОЮЩИЙ РАСТВОР                                   | 12 |
| 7.24. ДАТЧИК УРОВНЯ ГРЯЗНОЙ ВОДЫ                       | 12 |
| 7.25. ПОПЛАВКОВОЕ УСТРОЙСТВО ЗАЩИТЫ ВАКУУМНОЙ ТУРБИНЫ  | 12 |
| <b>8. ЭКСПЛУАТАЦИЯ</b>                                 | 13 |
| <b>9. ПОСЛЕ ЗАВЕРШЕНИЯ РАБОТЫ</b>                      | 14 |
| <b>10. ЕЖЕДНЕВНОЕ ОБСЛУЖИВАНИЕ</b>                     | 15 |
| 10.1. ОЧИСТКА БАКА ДЛЯ ГРЯЗНОЙ ВОДЫ                    | 15 |
| 10.2. ОЧИСТКА БАКА И ФИЛЬТРА ДЛЯ ЧИСТОЙ ВОДЫ           | 15 |
| 10.3. ОЧИСТКА Водосборной балки                        | 15 |
| 10.4. ПРОВЕРКА РЕЗИНОВОЙ ЧАСТИ ВОДОСБОРНОЙ БАЛКИ       | 15 |
| 10.5. ОЧИСТКА ЩЕТКИ                                    | 16 |
| <b>11. ЕЖЕНЕДЕЛЬНОЕ ОБСЛУЖИВАНИЕ</b>                   | 17 |
| 11.1. ОЧИСТКА ШЛАНГА ВОДОСБОРНОЙ БАЛКИ                 | 17 |
| 11.2. ОЧИСТКА ФИЛЬТРА БАКА ДЛЯ ЧИСТОЙ ВОДЫ             | 17 |
| 11.3. ОЧИСТКА ВАКУУМНОГО ФИЛЬТРА                       | 17 |
| <b>12. ВНЕОЧЕРЕДНОЕ ТЕХНИЧЕСКОЕ ОБСЛУЖИВАНИЕ</b>       | 18 |
| 12.1. ЗАМЕНА ПЕРЕДНЕЙ РЕЗИНКИ ВОДОСБОРНОЙ БАЛКИ        | 18 |
| 12.2. ЗАМЕНА ЗАДНЕЙ РЕЗИНКИ ВОДОСБОРНОЙ БАЛКИ          | 18 |
| <b>13. РУКОВОДСТВО ПО УСТРАНЕНИЮ НЕПОЛАДОК</b>         | 19 |
| <b>14. УТИЛИЗАЦИЯ</b>                                  | 20 |
| <b>15. WARRANTY POLICY</b>                             | 21 |

## 1. Приемка машины заказчиком

При получении машины, покупатель должен незамедлительно убедиться в наличии всех материалов, указанных в товарнотранспортной накладной, а также посмотреть машину на предмет повреждений, полученных во время транспортировки. В этом случае, перевозчик должен установить степень ущерба, немедленно сообщив об этом в наш отдел по работе с клиентами. Только в результате такого немедленного реагирования, можно дополучить недостающие детали, а компенсация за ущерб будет истребована успешно.

## 2. Вступление

Smart S510b Basic - это поломоечная машина, которая способна чистить самые разнообразные виды полов и различные загрязнения используя механическое действие дисковой щетки и химическое свойство водного моющего раствора. По мере продвижения машины, она также собирает удаленную грязь и моющий раствор, не впитавшийся в покрытие пола.

**Машина должна использоваться только по своему непосредственному назначению.**

Поломоечные машины будут хорошо работать при условии их правильной эксплуатации и поддержании в хорошем рабочем состоянии. Поэтому мы предлагаем Вам внимательно изучить данную инструкцию и обращаться к ней каждый раз, когда возникают трудности во время использования машины. При необходимости, помните, что наша техническая поддержка (организованная в сотрудничестве с нашими дилерами) всегда доступна для консультаций или прямого вмешательства.

## 3. Эксплуатация

Данная поломоечная машина предназначена исключительно для профессиональной очистки поверхностей и полов в промышленных, коммерческих и общественных местах.

Машина пригодна для использования только в закрытых (или, по крайней мере, крытых) местах.

Машину нельзя использовать под дождем или под струями воды. ЗАПРЕЩАЕТСЯ использовать машину для сбора опасной пыли или воспламеняющейся жидкости в местах с потенциально взрывоопасной атмосферой. Кроме того, она не подходит в качестве транспортного средства для людей или для перевозки грузов.

## 4. ТЕХНИЧЕСКИЕ ХАРАКТЕРИСТИКИ

| МОДЕЛЬ                           | Smart S510B Basic             |
|----------------------------------|-------------------------------|
| Номинальное напряжение           | Постоянный ток 24 Вольта      |
| Ширина очистки                   | 510 мм                        |
| Ширина всасывания                | 800 мм                        |
| Теоретическая производительность | 1 850 м <sup>2</sup> /ч       |
| Практическая производительность  | 1 110 м <sup>2</sup> /ч       |
| Диаметр дисковой щетки           | 510 мм                        |
| Скорость вращения щетки          | 150 оборотов в минуту         |
| Мощность мотора привода щетки    | 500 Ватт                      |
| Давление на щетки                | 25Кг                          |
| Мощн. вакуумного мотора          | 400 Ватт                      |
| Тяговый двигатель                | \                             |
| Максимальный уклон               | \                             |
| Сила всасывания                  | 110 мбар                      |
| Емкость бака чистой воды         | 50 л                          |
| Емкость бака грязной воды        | 60 л                          |
| Уровень шума                     | 68 дБ(А)                      |
| Аккумуляторные батареи           | 2*DC12V 125Ah C <sub>20</sub> |
| Вес батарей                      | 72 Кг                         |
| Вес машины                       | 85 Кг                         |

## 5. ОБОЗНАЧЕНИЯ, ИСПОЛЬЗУЕМЫЕ НА ИЗДЕЛИИ

---



Показывает процесс слива бака



Указывает фиксированное положение разъема батареи

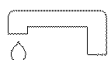

Символ регулировки количества воды  
используется для указания регулировки количества  
воды, распределенной по щеткам



Указывает на включение/выключения вакуумной турбины

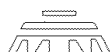

Указывает на включение/выключения мотора щетки

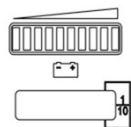

Уровень заряда батареи и символ счётчика моточасов  
Используется для обозначения уровня заряда аккумуляторной  
батареи и общего времени работы



Указывает максимальную температуру моющего  
раствора - не более 50 °C

## 6. ОБЩИЕ ПРАВИЛА ТЕХНИКИ БЕЗОПАСНОСТИ

**Во избежание причинения вреда оператору и повреждения машины необходимо тщательно соблюдать приведенные ниже правила.**

- ▶ Внимательно изучите маркировочные наклейки на машине. Не закрывайте их и немедленно замените в случае их повреждения.
- ▶ Машина должна использоваться исключительно квалифицированным персоналом.
- ▶ Если необходимо использовать машину в местах, где есть риск падения каких-либо строительных материалов сверху, то она должна быть оснащена специальным оборудованием для защиты от них.
- ▶ Во время работы машины обращайтесь внимание на других людей и особенно на детей.
- ▶ Машину нельзя использовать для чистки ковровых покрытий.
- ▶ Не смешивайте различные типы моющих средств, поскольку это может привести к образованию вредных газов.
- ▶ Не ставьте на машину открытые ёмкости с жидкостью.
- ▶ Температура хранения машины: от -25°C до +55°C; запрещается хранить машину на открытом воздухе с повышенной влажностью.
- ▶ Условия эксплуатации: температура в помещении от 0°C до + 40°C с относительной влажностью от 30 до 95%
- ▶ Запрещается эксплуатация машины во взрывоопасной среде.
- ▶ Не используйте кислотные растворы, которые могут повредить машину и/или нанести вред людям.
- ▶ Не убирайте машиной легковоспламеняющиеся жидкости.
- ▶ Не используйте оборудование для уборки опасных частиц.
- ▶ В случае возгорания используйте порошковый огнетушитель. Не используйте воду.
- ▶ Не ударяйте машину о стеллажи или строительные леса, существует опасность падения предметов. Используйте
- ▶ Рассчитывайте скорость использования машины исходя из свойств трения очищаемой поверхности.
- ▶ Если вы заметили повреждение кабеля зарядного устройства, немедленно обратитесь в центр технического обслуживания компании BENNETT.
- ▶ Машина предназначена для одновременного выполнения операций мойки и сушки. Возможно проводить операции по отдельности и только в тех местах, где проход посторонних лиц запрещен. Предупреждайте о наличии влажных полов посредством выставления соответствующих знаков.
- ▶ В случае возникновения любых проблем при использовании машины, убедитесь, не вызвано ли это "ненадлежащим обслуживанием". В противном случае обратитесь в центр технического обслуживания компании BENNETT.
- ▶ Перед выполнением любых ремонтных работ, выключите машину и отсоедините разъем аккумулятора.
- ▶ Восстановите все электрические соединения после проведения ремонтных работ.
- ▶ Не снимайте защитный кожух машины без специального инструмента.
- ▶ Не мойте машину прямыми струями воды или по сильным давлением воды с использованием разъедающих веществ.
- ▶ Каждые 200 часов работы машины проверяйте ее у ближайшего к Вам дилера компании BENNETT
- ▶ Перед использованием машины, убедитесь, что все лючки и крышки расположены также, как показано в данном руководстве.
- ▶ Перед снятием бака грязной воды убедитесь, что он пуст.
- ▶ При утилизации расходных материалов соблюдайте действующие законы и правила.
- ▶ Машина не создает опасных вибраций.
- ▶ Необходимо извлечь аккумуляторы из машины перед ее утилизацией.
- ▶ Аккумуляторы должны быть утилизированы безопасным способом с полным соблюдением действующих законов и правил.
- ▶ Машина не подходит для использования детьми и лицами с ограниченными физическими, умственными и сенсорными возможностями, а также людьми, которым не хватает опыта и знаний.
- ▶ Дети должны находиться под присмотром, чтобы убедиться, что они не играют с устройством.
- ▶ Когда машина остается без присмотра, необходимо оставить ее на стояночный тормоз, что обезопасит окружение от непреднамеренного движения.

## 7. ПОДГОТОВКА МАШИНЫ

### 7.1. ОБРАЩЕНИЕ С УПАКОВАННОЙ МАШИНОЙ

Поломоечная перевозится в специальной упаковке на деревянном паллете при помощи вилочного подъемника. Запрещено ставить упаковки друг на друга.

Общая масса машины с упаковкой составляет 105 кг (без аккумуляторных батарей).

Размеры упаковки выглядят следующим образом:

| S510B Basic |        |
|-------------|--------|
| Длина       | 1300mm |
| Ширина      | 620mm  |
| Высота      | 1215mm |

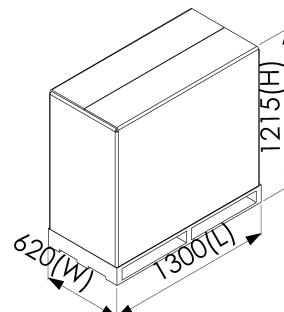

### 7.2. СНЯТИЕ УПАКОВКИ И ВЫГРУЗКА МАШИНЫ

7.2.1 Снимите внешний упаковочный материал.

7.2.2 Машина закреплена на поддоне зацепом и деревянными клиньями, которые блокируют колеса, нужно вытащить клинья и зацеп.

7.2.3 Используя наклонную горку, вытяните машину вниз с поддона.

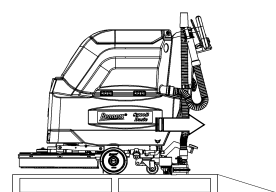

### 7.3. ЭЛЕМЕНТЫ, РАСПОЛОЖЕННЫЕ НА ПРИБОРНОЙ ПАНЕЛИ

1. Индикатор уровня заряда батарей/ дисплей счетчика моточасов
2. Выключатель вакуумного мотора
3. Выключатель мотора привода щетки

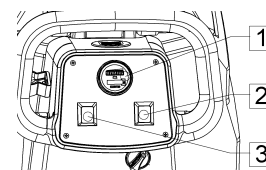

### 7.4. ЭЛЕМЕНТЫ, РАСПОЛОЖЕННЫЕ ПОД ПРИБОРНОЙ ПАНЕЛЬЮ

4. Выключатель питания
5. Рычаг управления водосборной балкой (ракелем)
6. Электрические термopредохранители

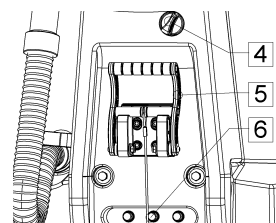

### 7.5. ЭЛЕМЕНТЫ, РАСПОЛОЖЕННЫЕ ПОД БАКОМ ДЛЯ ЧИСТОЙ ВОДЫ

7. Разъем подключение зарядного устройства
8. Ручка регулировки подачи моющего средства
9. Педаль подъема щетки

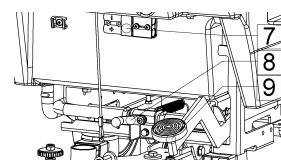

### 7.6. ЭЛЕМЕНТЫ, РАСПОЛОЖЕННЫЕ СПЕРЕДИ НА МАШИНЕ

10. Сетчатый фильтр тонкой очистки
11. Дополнительный аилтр

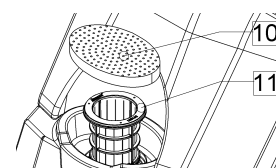

## 7.7. ЭЛЕМЕНТЫ, РАСПОЛОЖЕННЫЕ СПРАВА НА МАШИНЕ

12. Трубчатый индикатор водно-моющего раствора в баке чистой воды

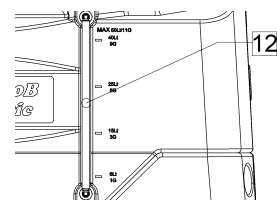

## 7.8. ЭЛЕМЕНТЫ, РАСПОЛОЖЕННЫЕ СПРАВА СНИЗУ НА МАШИНЕ

13. Сливная пробка бака чистой воды

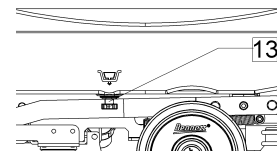

## 7.9. ЭЛЕМЕНТЫ, РАСПОЛОЖЕННЫЕ СЛЕВА СНИЗУ НА МАШИНЕ

14. Фильтр чистой воды

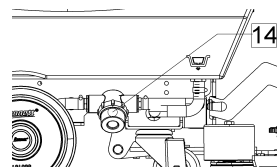

## 7.10. ЭЛЕМЕНТЫ, РАСПОЛОЖЕННЫЕ С ВЕРХНЕЙ СТОРОНЫ МАШИНЫ

15. Крышка

16. Фильтр вакуумного мотора и поплавковый клапан защиты вакуумной турбины

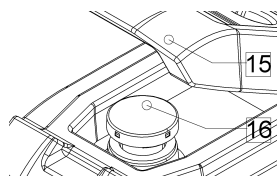

17. Датчик уровня грязной воды

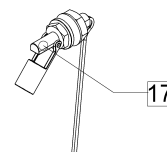

## 7.11. СПЕЦИФИКАЦИИ БАТАРЕЙ

Для питания машины необходимо использовать:

- ⊙ тяговые аккумуляторные батареи с жидким электролитом ;
- ⊙ герметичные тяговые батареи с рекомбинацией газа или гелевой технологией.
- ⊙ герметичные тяговые литиевые батареи.

**НЕЛЬЗЯ ИСПОЛЬЗОВАТЬ ДРУГИЕ ТИПЫ БАТАРЕЙ.**

Аккумуляторный отсек может вмещать две 12-вольтовые батареи.

Для безотказной работы мы предлагаем использовать

Chilwee 6-evf-100a (12В/113Ач при С5).

## 7.12. УСТАНОВКА БАТАРЕИ

Установите две батареи (12 В 113Ач) в аккумуляторный отсек под баком для грязной воды.

Чтобы вставить батареи - Вам необходимо выполнить следующие действия:

12.1 Опрокиньте бак для грязной воды (1) на правую сторону машины.

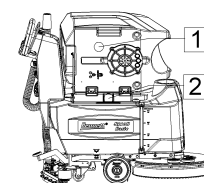

12.2 Установите батареи в батарейный отсек (2), подключите провода к клеммам батарей и перемычку между АКБ.

12.3 Подсоедините разъем машины (рис. 3) к разъему аккумулятора (рис. 4) .

12.4 Установите обратно резервуар для грязной воды.

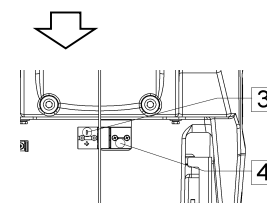

Размеры аккумуляторного отсека: длина 360 X ширина 350 X высота 250 мм.



### 7.13. ЗАРЯДКА БАТАРЕЙ

Никогда не доводите аккумуляторы до полной разрядки, подзарядите их в течение нескольких минут после того, как индикатор заряда батареи начнет мигать. Никогда не оставляйте батареи полностью разряженными, даже если не эксплуатируете машину.

**ВНИМАНИЕ!** При зарядке аккумуляторов следуйте всем инструкциям, прилагаемым к данному руководству и руководству по зарядке аккумулятора.

**ВНИМАНИЕ!** Свинцово-кислотные батареи генерируют газы, которые могут вызвать взрыв. Держите аккумуляторы на удалении от искр и открытого огня.

**НЕ КУРИТЬ!**

**ВНИМАНИЕ!** Во избежание взрыва заряжайте аккумуляторы только в помещениях с хорошей вентиляцией.

13.1 Отсоедините разъем на машине (2) от разъема батарей (1).

13.2 Подключите разъем зарядного устройства (3) к разъему батарей (1).

13.3 Подключите вилку зарядного устройства в розетку.

Убедитесь, что зарядное устройство находится в безопасном и устойчивом положении.

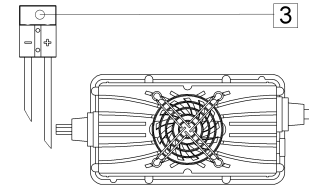
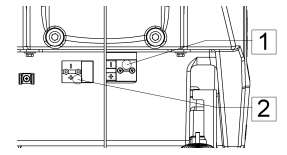

### 7.14. ИНДИКАТОР УРОВНЯ ЗАРЯДА АККУМУЛЯТОРА

Состояние заряда батареи контролируется свечением 10 светодиодного, трехцветного индикатора (5 горящих зеленых диодов - батареи заряжены, 3 желтых - низкий уровень заряда батарей, 2 красных - разряженные батареи). Дисплей счетчика часов выполнен

ЖК-дисплеем с 6-значным регистром: 99 999,9 часов. Только когда батарея полностью заряжена, большинство светодиодов ① горит. По мере того как состояние заряда батареи уменьшается, светодиоды последовательно тухнут, один за другим.

Мигающий здесь светодиод указывает, что аккумуляторы разряжены на 70%.

Мигающий второй слева светодиод сигнализирует, что аккумуляторы разряжены на 80%. В этот момент выключается мотор щетки.

Жидкокристаллический часо-метр

Только когда батарея полностью заряжена, большинство светодиодов ① горит. По мере того как состояние заряда батареи уменьшается, светодиоды последовательно тухнут, один за другим.

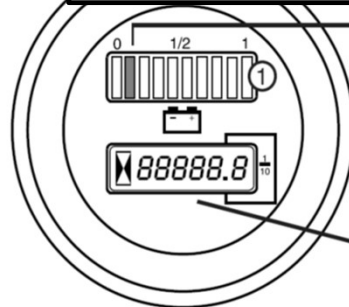

Мигающий здесь светодиод указывает, что аккумуляторы разряжены на 70%.

Мигающий второй слева светодиод сигнализирует, что аккумуляторы разряжены на 80%. В этот момент выключается мотор щетки.

Жидкокристаллический счётчик моточасов



**ПРЕДУПРЕЖДЕНИЕ:** через несколько секунд после того, как загорятся два красных светодиода, автоматически выключится мотор щетки. С оставшимся зарядом можно будет завершить процесс сушки перед подзарядкой аккумуляторов.

### 7.15. ОБСЛУЖИВАНИЕ И УТИЛИЗАЦИЯ АККУМУЛЯТОРОВ

При проведении технического обслуживания и подзарядки батарей соблюдайте инструкции производителя аккумуляторов. Особое внимание следует обратить при выборе зарядного устройства, если оно не входит в комплект поставки, поскольку существуют различные виды аккумуляторов в зависимости от их типа и емкости. Когда срок службы аккумулятора подходит к концу, только специально обученный персонал может отсоединить батарею, затем извлечь (используя специальное оборудование) ее из отсека аккумулятора. **ОТРАБОТАВШИЕ БАТАРЕИ КЛАССИФИЦИРУЮТСЯ КАК ОПАСНЫЕ ОТХОДЫ, ПОЭТОМУ ИХ НЕОБХОДИМО ДОСТАВИТЬ В УПОЛНОМОЧЕННЫЕ ОРГАНЫ ДЛЯ ПРАВИЛЬНОЙ УТИЛИЗАЦИИ.**



**ВНИМАНИЕ:** при обслуживании аккумуляторов всегда рекомендуется носить защитные перчатки, чтобы избежать риска серьезных травм Ваших рук.



**ВНИМАНИЕ:** рекомендуется поднимать и перемещать батареи только с помощью подъемных и транспортных средств, подходящих для конкретного веса и размера этих батарей.

## 7.16. УСТАНОВКА ВОДОСБОРНОЙ БАЛКИ

Установка водосборной балки должна производиться, как показано на рисунке. Поднимите рычаг водосборной балки, сначала надавите пальцем на прокладку под пружиной, затем вставьте штифты в соответствующие пазы.

Поворачивайте ручку Водосборной балки по часовой стрелке до тех пор, пока водосборная балка не будет закреплена.

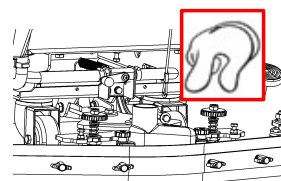
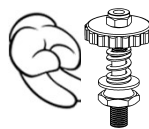

## 7.17. РЕГУЛИРОВКА НАКЛОНА ВОДОСБОРНОЙ БАЛКИ

Во время работы функциональность водосборной балки наиболее эффективна при наклоне его резиновой части немного назад (примерно на 5 мм по всей ее длине).

Чтобы увеличить изгиб резины в центральной части водосборной балки, необходимо поворачивать регуляторы (1) (2) по часовой стрелке, и наоборот, нужно поворачивать регулятор против часовой стрелки, чтобы увеличить изгиб резины по бокам Водосборной балки.

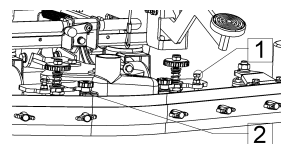

## 7.18. РЕГУЛИРОВКА ВЫСОТЫ ОПОРЫ ВОДОСБОРНОЙ БАЛКИ

Высота Водосборной балки должна регулироваться исходя из состояния износа сквиджей (резинок водосборной балки).

Выполните следующие операции для регулировки:

7.18.1 Открутите стопорную гайку (1).

7.18.2 Поднимите или опустите колесо (2), сдвинув его в паз опоры.

7.18.3 Заблокируйте его, затянув стопорную гайку (1) после достижения требуемой высоты.

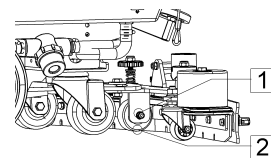

**Примечание:** Для упрощения данной операции необходимо полностью опустить водосборную балку. Прижать резинки водосборной балки к полу на несколько миллиметров (от 2 до 4 мм в зависимости от типа резины).

## 7.19. УСТАНОВКА БРЫЗГОВИКА

Брызговик для машины S510B Basic должен устанавливаться как показано на рисунке справа.

При сборке брызговика необходимо вкрутить болт, начиная с середины передней части щетки, а затем установить остальные болты в двух противоположных направлениях.

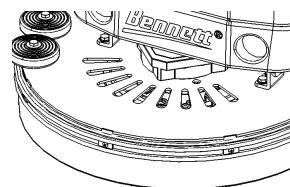

## 7.20. УСТАНОВКА ЩЕТКИ

7.20.1 Поднимите щеточный узел, нажав педаль подъема щетки (1), затем вставьте щетку в крепление.

7.20.2 Возьмите щетку руками, поверните ее по часовой стрелке, пока три штифта на щетке не войдут в пазы крепления щетки, убедитесь, что штифты вошли в соединительные пружины, как результат - щетка не выйдет, когда вы повернете ее против часовой стрелки, и кроме того расстояние от пола до основания щетки будет одинаковое по всей ее площади.

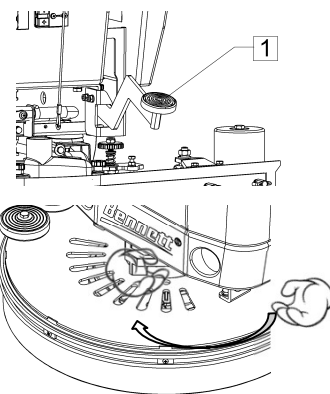

**ВНИМАНИЕ!** Пожалуйста, не отвлекайтесь в процессе выполнения данной операции ни на людей, ни на еще что-либо

## 7.21. ПРОВЕРКА БАКА ДЛЯ ГРЯЗНОЙ ВОДЫ

7.21.1 Откройте крышку бака грязной воды красного цвета, убедитесь, что поплавок(1) не застрял и может работать равномерно. Также проверьте, что на поверхности (2) нет никаких посторонних предметов, и красная крышка плотно соприкасается с баком для грязной воды.

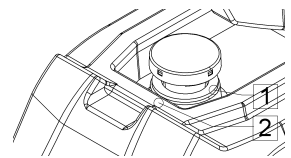

7.21.2 Убедившись, что на датчике уровня грязной воды нет мусора и он свободно перемещается. Закройте красную крышку.

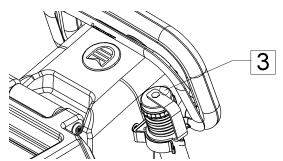

21.3 Убедитесь, что сливная крышка (3), расположенная в задней части машины, также закрыта.

## 7.22. ПРОВЕРКА РЕЗЕРВУАРА ДЛЯ ЧИСТОЙ ВОДЫ

Проверьте фильтр чистой воды и сетку фильтра, расположенную на заливной горловине, убедитесь, что сливная пробка (1), расположенная на правой стороне машины, также закрыта.

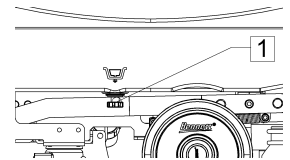

## 7.23. МОЮЩИЙ РАСТВОР

Через заливную горловину, расположенную впереди машины (1), заполните бак для раствора чистой водой температурой не более чем 50°C. Добавьте жидкое моющее средство необходимой концентрации, следуя инструкциям производителя моющего средства. Чрезмерное количество жидкого моющего средства в баке чистой воды приведет к избытку пены, что может вывести из строя вакуумный мотор, находящийся в корпусе бака грязной воды, поэтому используйте только минимальное количество необходимого моющего средства.



**ВНИМАНИЕ:** всегда используйте моющее средство с низким пенообразованием.

Добавление антипенной жидкости в бак для раствора перед очисткой также поможет предотвратить образование пены.

**НИКОГДА НЕ ИСПОЛЬЗУЙТЕ ЧИСТУЮ КИСЛОТУ!**

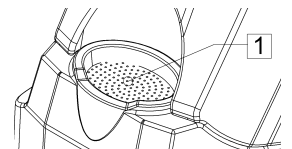

## 7.24. ДАТЧИК УРОВНЯ ГРЯЗНОЙ ВОДЫ

Машина оснащена датчиком грязной воды в баке, как показано на рисунке справа.

На внутренней стенке бака для грязной воды смонтирован датчик уровня грязной воды, при достижении уровня воды на заданную высоту, он отключает питание вакуумной турбины, посредством замыкания электронной схемы, вследствие чего вакуумный мотор прекращает работу.

В этом случае поднимите водосборную балку, используя рычаг, затем выключите вакуумный мотор. Доставьте машину к месту, предусмотренного для слива воды, и опустошите бак для грязной воды, используя специальный сливной шланг (1).

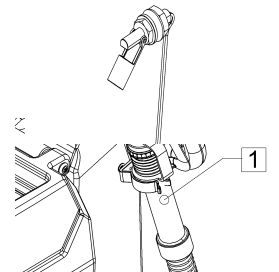

Обратите внимание: если вакуумный мотор не заработает после включения, вы можете выключить его переключатель, а затем снова включить, все будет в порядке.

## 7.25. ПОПЛАВКОВОЕ УСТРОЙСТВО ЗАЩИТЫ ВАКУУМНОЙ ТУРБИНЫ

Для предотвращения попадания грязной воды на вакуумную турбину, полумоечная машина оснащена дополнительным поплавковым устройством защиты вакуумной турбины (2) смотрите на рисунок справа.

Под крышкой бака грязной воды смонтировано механическое устройство (поплавок), когда бак для грязной воды заполнен, оно отключает подачу воздуха к вакуумной турбине, тем самым защищая её. Лум всасывающего электродвигателя станет сильнее. В этом случае поднимите водосборную балку, используя рычаг, затем выключите вакуумную турбину. Доставьте машину к месту, предусмотренного для слива воды, и опустошите бак для грязной воды, используя специальный сливной шланг (1).

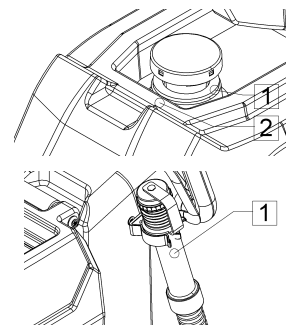

**ВНИМАНИЕ:** при достижении предельного уровня жидкости в баке для грязной воды рекомендуется опорожнять его, используя специальный сливной шланг (1).

## 8. ЭКСПЛУАТАЦИЯ

8.1. Поверните ключ (1) в положение Вкл. Индикатор уровня заряда батареи / счетчика моточасов (2) запустятся и загорятся диоды на дисплее.

8.2. Нажмите на педаль (3) подъема щётчного узла, чтобы опустить щетку на пол; потяните рычаг (4) подъема водосборной балки, чтобы опустить балку на пол.

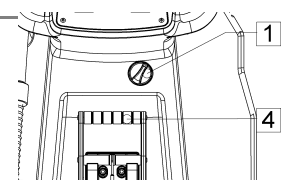

8.3. Нажмите выключатель вакуумного мотора (5), загорится индикатор и вакуумный мотор запустится.

8.4. Нажмите на выключатель (6) двигателя щетки, также загорится индикатор.

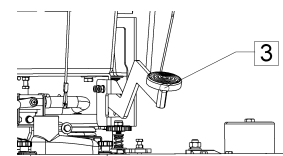

8.5. Отрегулируйте количество моющей жидкости, используя рычажок (7).

Должно быть достаточно раствора, чтобы равномерно намочить пол, но не настолько, чтобы его не смог остановить брызговик.

Правильный расход раствора зависит от типа пола, его загрязненности и скорости очистки.

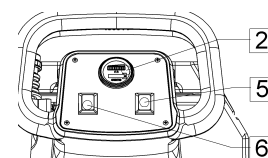

8.6. Нажмите прижимной рычаг (датчик присутствия оператора) (8), щетка начнет вращаться, толкая машину, вы сможете чистить пол.

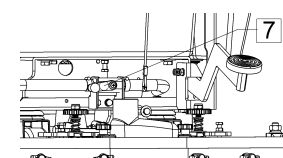

8.7. При достижении уровня грязной воды на заданную высоту, сработает датчик уровня грязной воды, вакуумный мотор прекратит работу и будет заблокирован.

Когда заканчивается моющий раствор в баке для чистой воды, не забывайте сливать грязную воду.

После заполнения новым раствором бака для чистой воды, перед повторным началом работы, необходимо отключить выключатель вакуумного мотора, затем снова его включить, в результате чего он будет разблокирован и начнет работать.

## 9. ПОСЛЕ ЗАВЕРШЕНИЯ РАБОТЫ

После окончания работ и перед выполнением любого вида технического обслуживания необходимо выполнить следующие действия:

9.1. Отпустите прижимной рычаг (датчик присутствия оператора) (1), затем отключите мотор привода щетки (2).

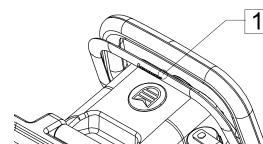

9.2. Нажмите педаль (3) ногой, чтобы поднять щеточный узел.

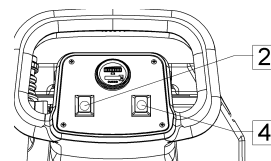

9.3. Выключите вакуумный мотор (4) после того, как все остатки моющего раствора, находящегося под машиной, окажутся в баке для грязной воды.

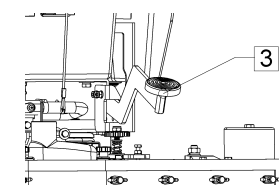

9.4. Поднимите водосборную балку (ракель), используя рычаг (5). Сквиджи (релинки водосборной балки) повредятся, если балка не будет поднята во время хранения или транспортировки машины.

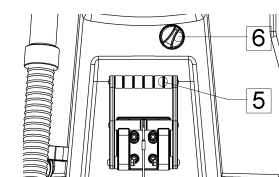

9.5. Выключите ключ зажигания (6), доставьте машину к месту, предусмотренного для слива грязной воды из бака.

9.6. Снимите сливной шланг (7) с крепления, ослабив зажим на трубке, затем отвинтите сливную пробку и опорожните бак для грязной воды.

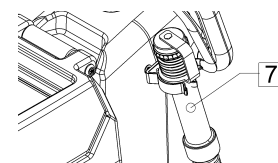

9.7. Промойте этот бак чистой водой.

9.8. Прочистите водосборную балку

9.9. Снимите щетку

Нажмите ногой на педаль, чтобы поднять щеточный узел, быстро поверните щетку против часовой стрелки, щетка выйдет из зацепления, а затем упадет на пол.

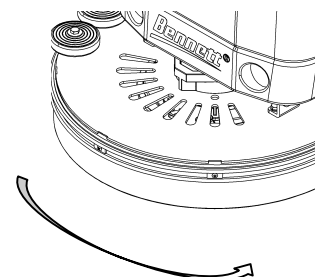

## 10. ЕЖЕДНЕВНОЕ ОБСЛУЖИВАНИЕ

### 10.1. ОЧИСТКА БАКА ДЛЯ ГРЯЗНОЙ ВОДЫ

10.1.1 Снимите шланг, расположенный на задней стороне бака для грязной воды.

10.1.2 Отвинтите сливную пробку (1) и опорожните бак для грязной воды.

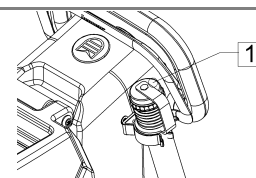

**ВНИМАНИЕ!** Используйте перчатки для защиты от контакта с опасным раствором.

10.1.3 Поднимите крышку (2) бака.

10.1.4 На задней стенке бака для сбора жидкости расположен датчик уровня грязной воды, если на нем есть посторонние предметы, и это влияет на работу переключателя, пожалуйста, уберите их.

10.1.5 Промойте бак для грязной воды внутри.

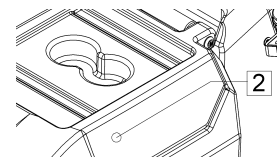

Соберите все детали машины обратно, повторяя эти операции в обратном порядке.

### 10.2. ОЧИСТКА БАКА И ФИЛЬТРА ДЛЯ ЧИСТОЙ ВОДЫ

10.2.1 Выньте сетку фильтра (1) из заливного отверстия для воды.

10.2.2 Выньте фильтр (2), затем тщательно промойте его проточной водой.

10.2.3 Открутите сливную пробку (3) с правой стороны машины и опорожните бак для чистой воды.

10.2.4 Промойте внутреннюю часть бака струей воды.

10.2.5 Установите сливную пробку (3) на место и закрутите ее, вращая по часовой стрелке.

10.2.6 Соберите все элементы.

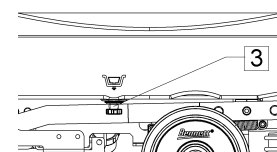
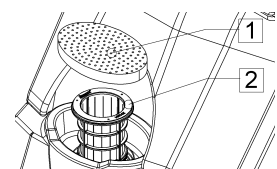

### 10.3. ОЧИСТКА ВОДОСБОРНОЙ БАЛКИ

Старайтесь не загрязнять водосборную балку (ракель), чтобы добиться наилучших результатов в его использовании.

Для очистки водосборной балки необходимо:

10.3.1 Отсоедините шланг (1) от водосборной балки.

10.3.2 Ослабьте винты (2) (3), затем снимите балку.

10.3.3 Тщательно очистите внутреннюю часть водосборной балки.

10.3.4 Тщательно очистите сквиджи (резинки водосборной балки).

10.3.5 Соберите все элементы в обратном порядке.

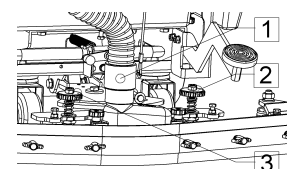

### 10.4. ПРОВЕРКА СКВИДЖЕЙ (РЕЗИНОК ВОДОСБОРНОЙ БАЛКИ)

Проверьте состояние износа сквиджей (резинок водосборной балки) и при необходимости замените их.

Для замены резинок водосборной балки:

10.4.1 Снимите шланг водосборной балки с муфты соединения (1).

10.4.2 Ослабьте винты (2) (3).

10.4.3 Снимите балку с её опор.

10.4.4 Ослабьте гайки (4), которые фиксируют сквиджи, и снимите их.

10.4.5 Замените резину.

10.4.6 Чтобы собрать бадку, повторите описанные выше операции в обратном порядке.

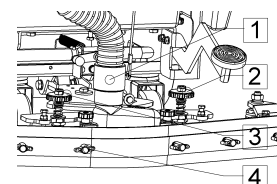

### 10.5. ОЧИСТКА ЩЕТКИ

10.5.1 Снимите щетку. (Смотрите пункт 10 раздела "ПОСЛЕ ЗАВЕРШЕНИЯ РАБОТЫ")

10.5.2 Тщательно очистите щетку.

10.5.3 Соберите все элементы в обратном порядке.

## 11. ЕЖЕНЕДЕЛЬНОЕ ОБСЛУЖИВАНИЕ

### 11.1. ОЧИСТКА ШЛАНГА ВОДОСБОРНОЙ БАЛКИ

Шланг водосборной балки необходимо прочищать раз в неделю или при плохом всасывании, при этом не обязательно разбирать балку для обслуживания:

- 11.1.1 Снимите шланг водосборной балки с муфты соединения (1).
- 11.1.2 Отсоедините другой конец шланга (1) от бака для грязной воды.
- 11.1.3 Промойте шланг изнутри струей воды.
- 11.1.4 Соберите все элементы в обратном порядке.

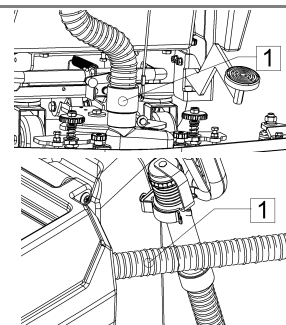

**ВНИМАНИЕ:** Эти операции должны выполняться в перчатках для защиты от контакта с опасными растворами.

### 11.2. ОЧИСТКА ФИЛЬТРА БАКА ДЛЯ ЧИСТОЙ ВОДЫ

- 11.2.1 Закройте кран подачи воды, переместив рычажок (1) вверх.
- 11.2.2 Открутите фильтр (2), расположенный слева на машине.
- 11.2.3 Извлеките внутренний картридж фильтра и тщательно промойте все части фильтра проточной водой.
- 11.2.4 Соберите все элементы в обратном порядке.

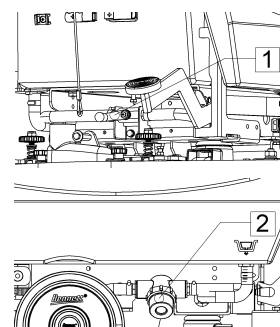

### 11.3. ОЧИСТКА ФИЛЬТРА ВАКУУМНОЙ ТУРБИНЫ

- 11.3.1 Выключите ключ зажигания (1).
- 11.3.2 Поднимите крышку (2) бака для грязной воды.
- 11.3.3 Откройте крышку (3) вакуумного фильтра, извлеките фильтрующую губку (4) и тщательно прочистите ее.
- 11.3.4 Если Вы промывали фильтрующую губку (4) водой, то перед обратной установкой необходимо высушить ее.

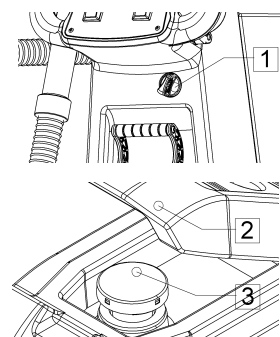

Сборку нужно проводить, повторяя эти операции в обратном порядке.



**ВНИМАНИЕ!** Используйте перчатки для защиты от контакта с опасным раствором.

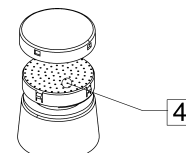

## 12. ВНЕОЧЕРЕДНОЕ ТЕХНИЧЕСКОЕ ОБСЛУЖИВАНИЕ

### 12.1. ЗАМЕНА ПЕРЕДНЕЙ РЕЗИНКИ ВОДОСБОРНОЙ БАЛКИ

Всасывание будет плохим, и машина не будет эффективно просушивать пол, если передняя резинка Водосборной балки будет изношена. Для замены выполните следующие действия:

- 12.1.1 Поверните ключ в положение "ВЫКЛ" и уберите его.
- 12.1.2 Снимите водосборную балку (ракель) с опорного рычага, отвинтив маховик (см. пункт "ОЧИСТКА ВОДОСБОРНОЙ БАЛКИ" в разделе "ЕЖЕДНЕВНОЕ ТЕХНИЧЕСКОЕ ОБСЛУЖИВАНИЕ").
- 1.3 Открутите все болты (1).
- 1.4 Снимите переднюю накладку, прижимающую переднюю резинку (2).
- 1.5 Снимите резинку (3) и замените ее.
- 1.6 Соберите механизм в обратном порядке с установкой новой резинки.

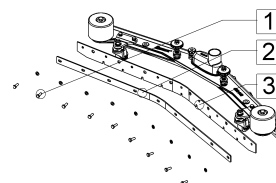

**ВНИМАНИЕ:** Перед выполнением любого технического обслуживания извлеките ключи из панели управления и отсоедините разъем аккумулятора.



**ВНИМАНИЕ:** Эти операции должны выполняться в перчатках для защиты от контакта с опасными растворами.

### 12.2. ЗАМЕНА ЗАДНЕЙ РЕЗИНКИ ВОДОСБОРНОЙ БАЛКИ

В случае износа задней резинки водосборной балки и недостаточной просушки пола, можно перевернуть сквидж тем самым сменив рабочую кромку резинки водосборной балки.

Эта операция может быть выполнена как с установленной, так и со снятой балкой, следующим образом:

- 2.1 Поверните ключ в положение "ВЫКЛ" и уберите его.
- 2.2 Открутите все барашковые гайки (1).
- 2.3 Снимите заднюю накладку, прижимающую резинку (2).
- 2.4 Снимите резинку (3) и замените ее.
- 2.5 Соберите механизм в обратном порядке с установкой новой резинки.
- 2.6 Отрегулируйте высоту Водосборной балки в зависимости от состояния резинки (см. "РЕГУЛИРОВКА ВЫСОТЫ ОПОРЫ ВОДОСБОРНОЙ БАЛКИ").

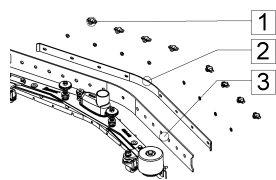

**ВНИМАНИЕ:** Перед выполнением любого технического обслуживания извлеките ключи из панели управления и отсоедините разъем аккумулятора.



**ВНИМАНИЕ:** Эти операции должны выполняться в перчатках для защиты от контакта с опасными растворами.



## 13. РУКОВОДСТВО ПО УСТРАНЕНИЮ НЕПОЛАДОК

### 13.1. НЕДОСТАТОЧНОЕ КОЛИЧЕСТВО ВОДЫ, ПОДАВАЕМОЕ НА ЩЕТКУ

13.1.1 Убедитесь, что в баке для чистой воды есть вода.

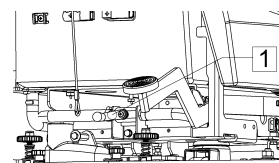

13.1.2 Убедитесь, что кран регулировки чистой воды открыт (рычажок(1)).

13.1.3 Проверьте, не засорен ли фильтр (2), расположенный в нижней части на правой стороне бака для чистой воды.

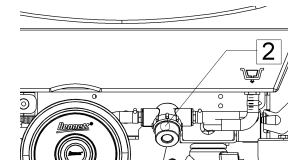

13.1.4 Проверьте исправность электромагнитного клапана.

### 13.2. МАШИНА НЕ ЭФФЕКТИВНО ОЧИЩАЕТ ПОЛ

В случае, если эксплуатация машины осуществляется на приемлемой скорости и щетка работает правильно, нужно проверить состояние щетки. При необходимости, ее нужно заменить. Обычно замена щетки проводится, когда ее щетинки достигают 15 мм.

### 13.3. ПОЛОМОЕЧНАЯ МАШИНА НЕДОСТАТОЧНО ХОРОШО ПРОСУШИВАЕТ ПОЛ

13.3.1 Убедитесь, что сквиджи (резинки водосборной балки) чистые.

13.3.2 Отрегулируйте наклон водосборной балки (смотрите раздел "Подготовка машины").

13.3.3 Убедитесь, что вакуумный шланг правильно установлен в корпусе бака для грязной воды.

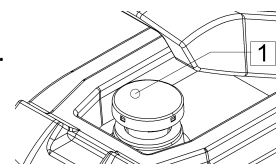

13.3.4 Снимите крышку (1) фильтра, очистите губку и воздухозаборник.

13.3.5 Замените резинку, если она изношена.

13.3.6 Убедитесь, что выключатель вакуумного мотора включен.

13.3.7 Проверьте регулировку высоты водосборной балки (смотрите раздел "Подготовка машины").

### 13.4. ЧРЕЗМЕРНОЕ ВЫДЕЛЕНИЕ ПЕНЫ

13.4.1 Убедитесь, что используется небольшое количество моющего средства.

При необходимости, добавьте немного пеногасящей жидкости в бак для грязной воды.

13.4.2 Помните, что пены образуется больше, когда пол не очень грязный.

В данном случае используйте меньше моющего средства.

### 13.5. НЕ РАБОТАЕТ ВАКУУМНЫЙ МОТОР

13.5.1 Проверьте, не заполнен ли бак для для грязной воды полностью и работает ли поплавок (1), при необходимости опорожните бак.

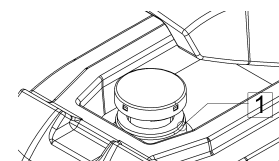

13.5.2 Проверьте, работает ли вакуумный мотор.

5.3 Проверьте, не засорены ли всасывающий шланг (2) и соединительная муфта водосборной балки (3), при необходимости прочистите их.

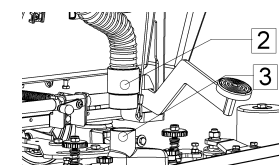

# Электрическая схема — Bennett Clever S510B и Bennett Smart S510B

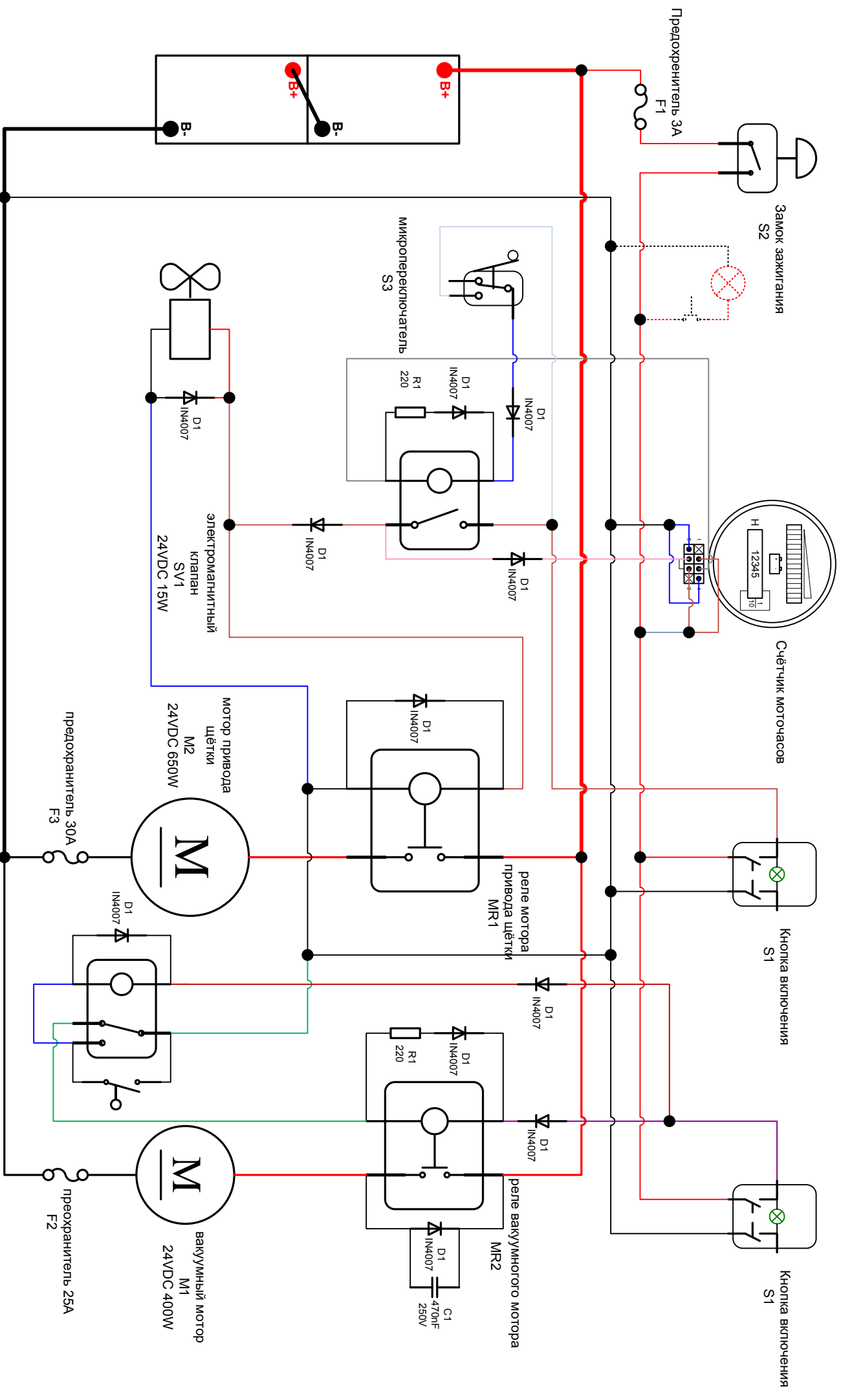

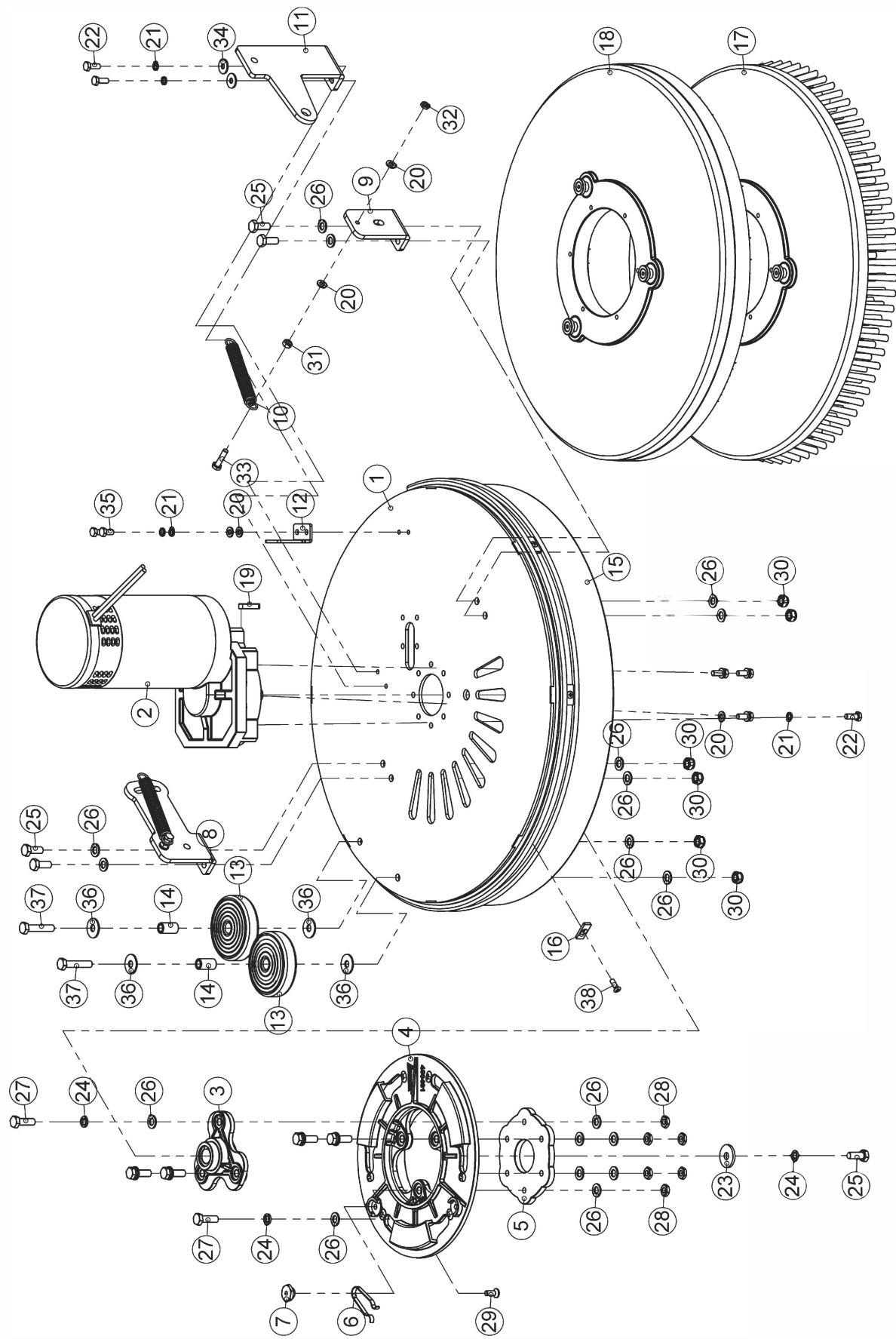

| №  | артикул | Наименование детали |                               | количество<br>деталей в<br>машине | №  | артикул | Наименование детали |            | количество<br>деталей в<br>машине |
|----|---------|---------------------|-------------------------------|-----------------------------------|----|---------|---------------------|------------|-----------------------------------|
| 1  | 301281  | Brush base          | Защитный кожух щетки          | 1                                 | 24 | 630051  | Washer 8            | Шайба 8    | 7                                 |
| 2  | 700421  | Brush motor         | Мотор привода щетки           | 1                                 | 25 | 601621  | Bolt M8X20          | Болт М8Х16 | 5                                 |
| 3  | 450491  | Flange              | Фланец                        | 1                                 | 26 | 631051  | Washer 8            | Шайба 8    | 22                                |
| 4  | 450481  | Brush plate         | Крепление щетки               | 1                                 | 27 | 601631  | Bolt M8X25          | Болт М8Х25 | 6                                 |
| 5  | 330791  | Joint               | Соединитель                   | 1                                 | 28 | 622051  | Nut M8              | Гайка М8   | 6                                 |
| 6  | 311061  | Clamp               | Фиксатор                      | 1                                 | 29 | 615241  | Screw M6X16         | Винт М6Х16 | 1                                 |
| 7  | 400621  | Bushing             | Втулка                        | 1                                 | 30 | 620051  | Nut M8              | Гайка М8   | 6                                 |
| 8  | 311361  | Support             | Опора                         | 1                                 | 31 | 621041  | Nut M6              | Гайка М6   | 2                                 |
| 9  | 311351  | Support             | Опора                         | 1                                 | 32 | 622041  | Nut M6              | Гайка М6   | 2                                 |
| 10 | 360261  | Spring              | Пружина                       | 2                                 | 33 | 601461  | Bolt M6X25          | Болт М6Х25 | 2                                 |
| 11 | 311371  | Support             | Опора                         | 1                                 | 34 | 632031  | Washer 6            | Шайба 6    | 2                                 |
| 12 | 311111  | Support             | Опора                         | 1                                 | 35 | 601431  | Bolt M6X12          | Болт М6Х12 | 2                                 |
| 13 | 250101  | Bumper wheel        | Боковое колесо<br>(отбойник)  | 2                                 | 36 | 632041  | Washer 8            | Шайба 8    | 4                                 |
| 14 | 400041  | Bushing             | Втулка                        | 2                                 | 37 | 601661  | Bolt M8X40          | Болт М8Х40 | 2                                 |
| 15 | 250741  | Splash guard        | Брызговик                     | 1                                 | 38 | 612351  | Screw M5X16         | Винт М5Х16 | 7                                 |
| 16 | 211781  | Clip guard          | Скоба крепления<br>брызговика | 7                                 |    |         |                     |            |                                   |
| 17 | 242111  | Brush 19"           | Щетка 19"                     | 1                                 |    |         |                     |            |                                   |
| 18 | 240131  | Pad driver 19"      | Падодержатель 19"             | 1                                 |    |         |                     |            |                                   |
| 19 | 640431  | Key 6X30            | Шпонка 6X30                   | 1                                 |    |         |                     |            |                                   |
| 20 | 631041  | Washer 6            | Шайба 6                       | 10                                |    |         |                     |            |                                   |
| 21 | 630041  | Washer 6            | Шайба 6                       | 8                                 |    |         |                     |            |                                   |
| 22 | 601441  | Bolt M6X16          | Болт М6Х16                    | 6                                 |    |         |                     |            |                                   |
| 23 | 633031  | Washer 8            | Шайба 8                       | 1                                 |    |         |                     |            |                                   |

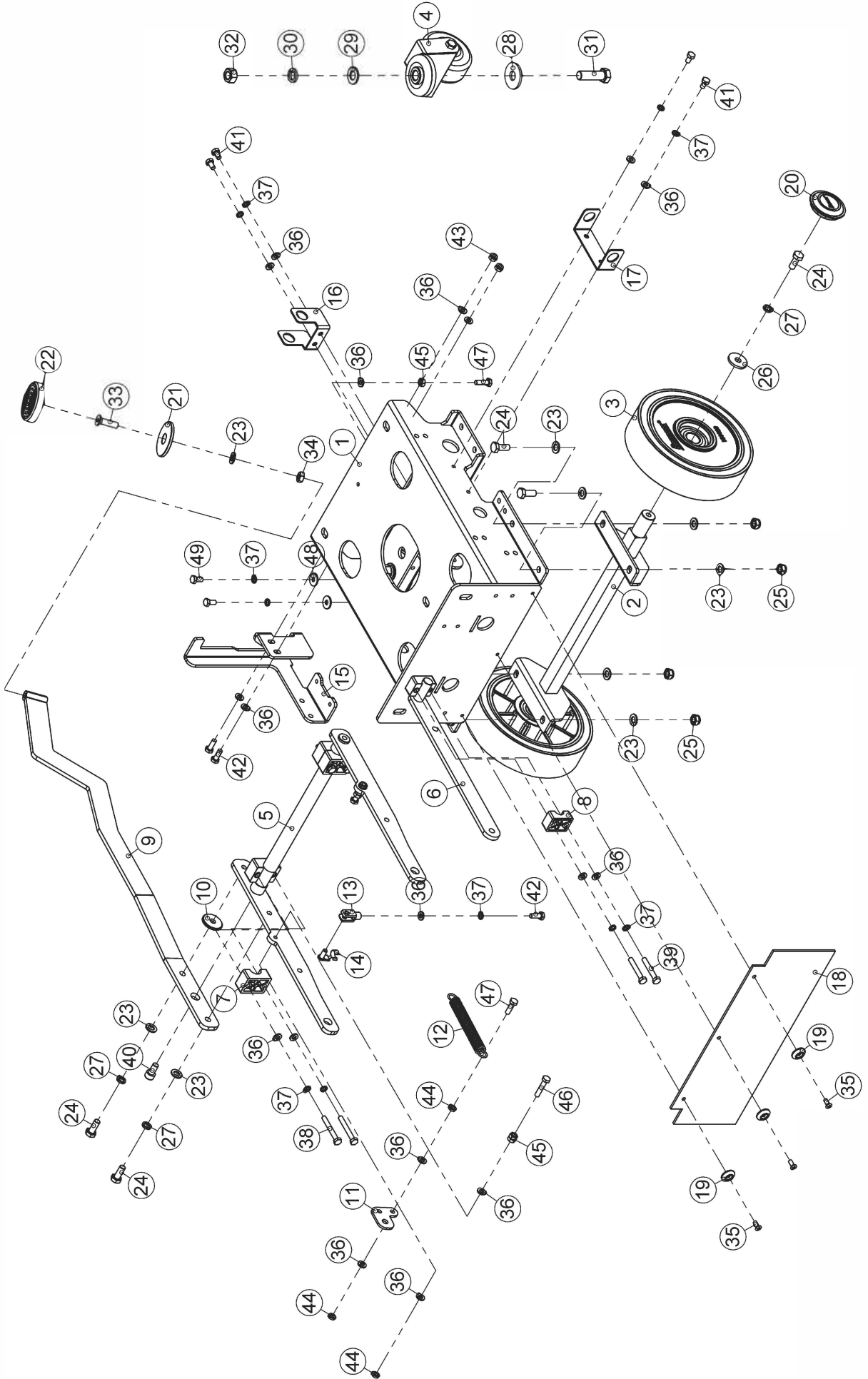

| №  | артикул | Наименование детали |                           | №  | артикул | Наименование детали | КОЛИЧЕСТВО<br>деталей в<br>МАШИНЕ |
|----|---------|---------------------|---------------------------|----|---------|---------------------|-----------------------------------|
|    |         | артикул             | №                         |    |         |                     |                                   |
| 1  | 301371  | Frame               | Рама                      | 26 | 633031  | Washer 8            | Шайба 8<br>2                      |
| 2  | 301231  | Wheel support       | Опора для колес           | 27 | 630051  | Washer 8            | Шайба 8<br>4                      |
| 3  | 550161  | Wheel ASM           | Дисковое колесо ASM       | 28 | 632061  | Washer 12           | Шайба 12<br>2                     |
| 4  | 550031  | Caster              | Поворотное колесо         | 29 | 631071  | Washer 12           | Шайба 12<br>2                     |
| 5  | 301361  | Arm                 | Рычаг                     | 30 | 630071  | Washer 12           | Шайба 12<br>2                     |
| 6  | 301401  | Arm                 | Рычаг                     | 31 | 602051  | Bolt M12X40         | Болт M12X40<br>2                  |
| 7  | 450501  | Pivot Block         | Поворотный блок           | 32 | 621071  | Nut M12             | Гайка M12<br>2                    |
| 8  | 210231  | Pivot Block         | Поворотный блок           | 33 | 615441  | Screw M8X30         | Винт M8X30<br>1                   |
| 9  | 301351  | Arm                 | Рычаг                     | 34 | 621051  | Nut M8              | Гайка M8<br>1                     |
| 10 | 210241  | Plastic washer      | Пластмассовая шайба       | 35 | 612341  | Screw M5X12         | Винт M5X12<br>3                   |
| 11 | 330841  | Support             | Опора                     | 36 | 631041  | Washer 6            | Шайба 6<br>22                     |
| 12 | 360261  | Spring              | Пружина                   | 37 | 630041  | Washer 6            | Шайба 6<br>13                     |
| 13 | 640371  | Fork                | Вилка                     | 38 | 601501  | Bolt M6X45          | Болт M6X45<br>4                   |
| 14 | 640381  | Clip pin SP         | Штифт с пружинным хомутом | 39 | 601491  | Bolt M6X40          | Болт M6X40<br>2                   |
| 15 | 311321  | Support             | Опора                     | 40 | 614411  | Screw M8X16         | Винт M8X16<br>1                   |
| 16 | 311331  | Support             | Опора                     | 41 | 601421  | Bolt M6X10          | Болт M6X10<br>4                   |
| 17 | 311081  | Support             | Опора                     | 42 | 601441  | Bolt M6X16          | Болт M6X16<br>3                   |
| 18 | 250751  | Splash guard        | Брызговик                 | 43 | 620041  | Nut M6              | Гайка M6<br>2                     |
| 19 | 210261  | Plastic washer      | Пластмассовая шайба       | 44 | 6220141 | Nut M6              | Гайка M6<br>4                     |
| 20 | 211191  | Dust cover          | Пылезащитная крышка       | 45 | 621041  | Nut M6              | Гайка M6<br>5                     |
| 21 | 330061  | Pedal               | Педаль                    | 46 | 601471  | Bolt M6X30          | Болт M6X30<br>2                   |
| 22 | 250111  | Pedal cover         | Накладка на педаль        | 47 | 601451  | Bolt M6X20          | Болт M6X20<br>2                   |
| 23 | 631051  | Washer 8            | Шайба 8                   | 48 | 632031  | Washer 6            | Шайба 6<br>2                      |
| 24 | 601621  | Bolt M8X20          | Болт M8X20                | 49 | 601431  | Bolt M6X12          | Болт M6X12<br>2                   |
| 25 | 620051  | Nut M8              | Гайка M8                  |    |         |                     |                                   |

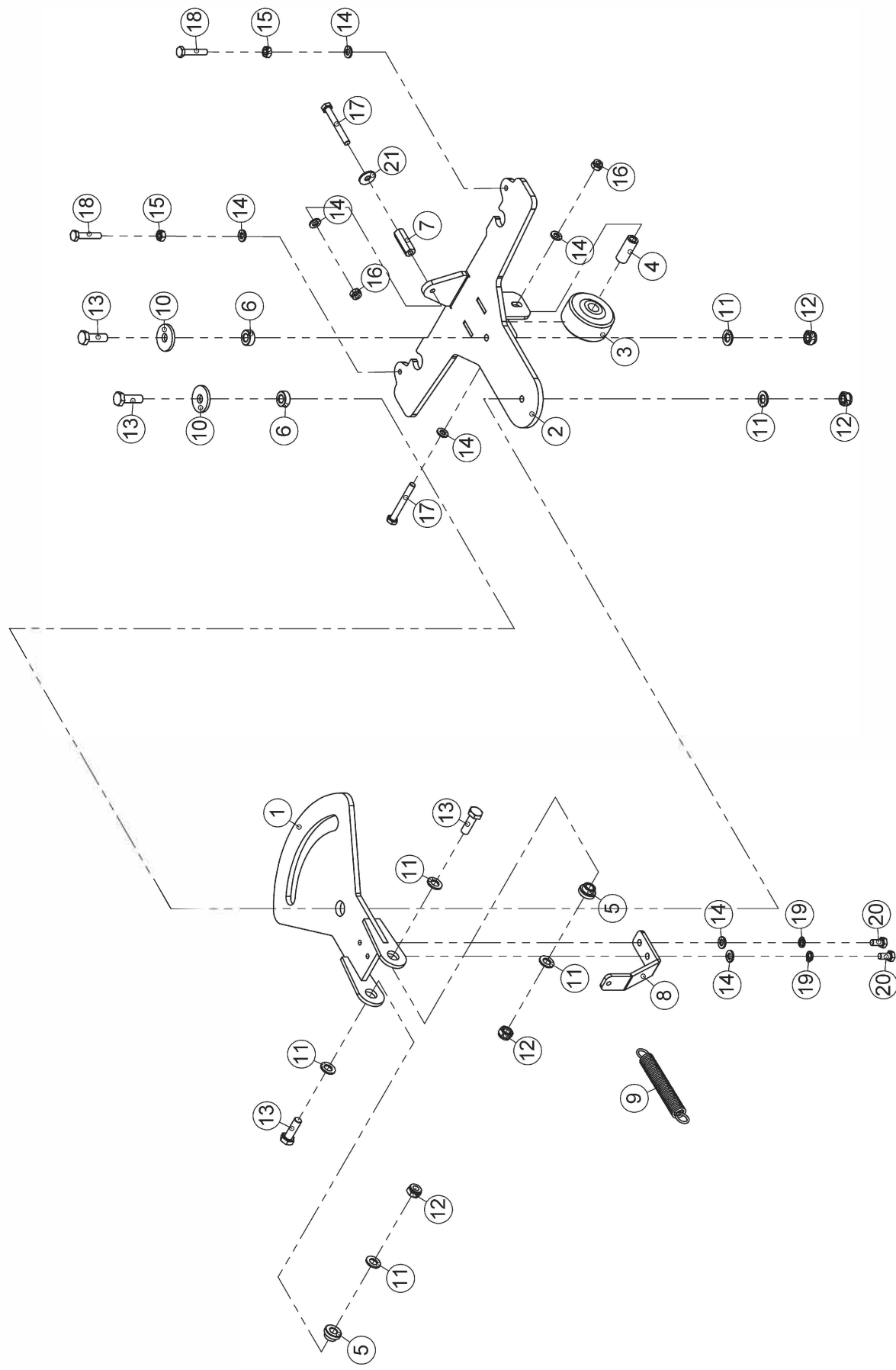

| №  | артикул | Наименование детали |            | количество<br>деталей в<br>машине |
|----|---------|---------------------|------------|-----------------------------------|
| 1  | 301381  | Support             | Опора      | 1                                 |
| 2  | 301391  | Support             | Опора      | 1                                 |
| 3  | 210421  | Idle wheel          | Колесо     | 1                                 |
| 4  | 400071  | Bushing             | Втулка     | 1                                 |
| 5  | 400031  | Bushing             | Втулка     | 2                                 |
| 6  | 400591  | Bushing             | Втулка     | 2                                 |
| 7  | 430551  | Special nut         | Спец гайка | 1                                 |
| 8  | 311381  | Support             | Опора      | 1                                 |
| 9  | 360271  | Spring              | Пружина    | 1                                 |
| 10 | 633031  | Washer 8            | Шайба 8    | 2                                 |
| 11 | 631051  | Washer 8            | Шайба 8    | 6                                 |
| 12 | 620051  | Nut M8              | Гайка M8   | 4                                 |
| 13 | 601631  | Bolt M8X25          | Болт M8X25 | 4                                 |
| 14 | 631041  | Washer 6            | Шайба 6    | 7                                 |
| 15 | 621041  | Nut M6              | Гайка M6   | 2                                 |
| 16 | 620041  | Nut M6              | Гайка M6   | 2                                 |
| 17 | 601511  | Bolt M6X50          | Болт M6X50 | 2                                 |
| 18 | 601471  | Bolt M6X30          | Болт M6X30 | 2                                 |
| 19 | 630041  | Washer 6            | Шайба 6    | 2                                 |
| 20 | 601431  | Bolt M6X12          | Болт M6X12 | 2                                 |
| 21 | 632031  | Washer 6            | Шайба 6    | 1                                 |



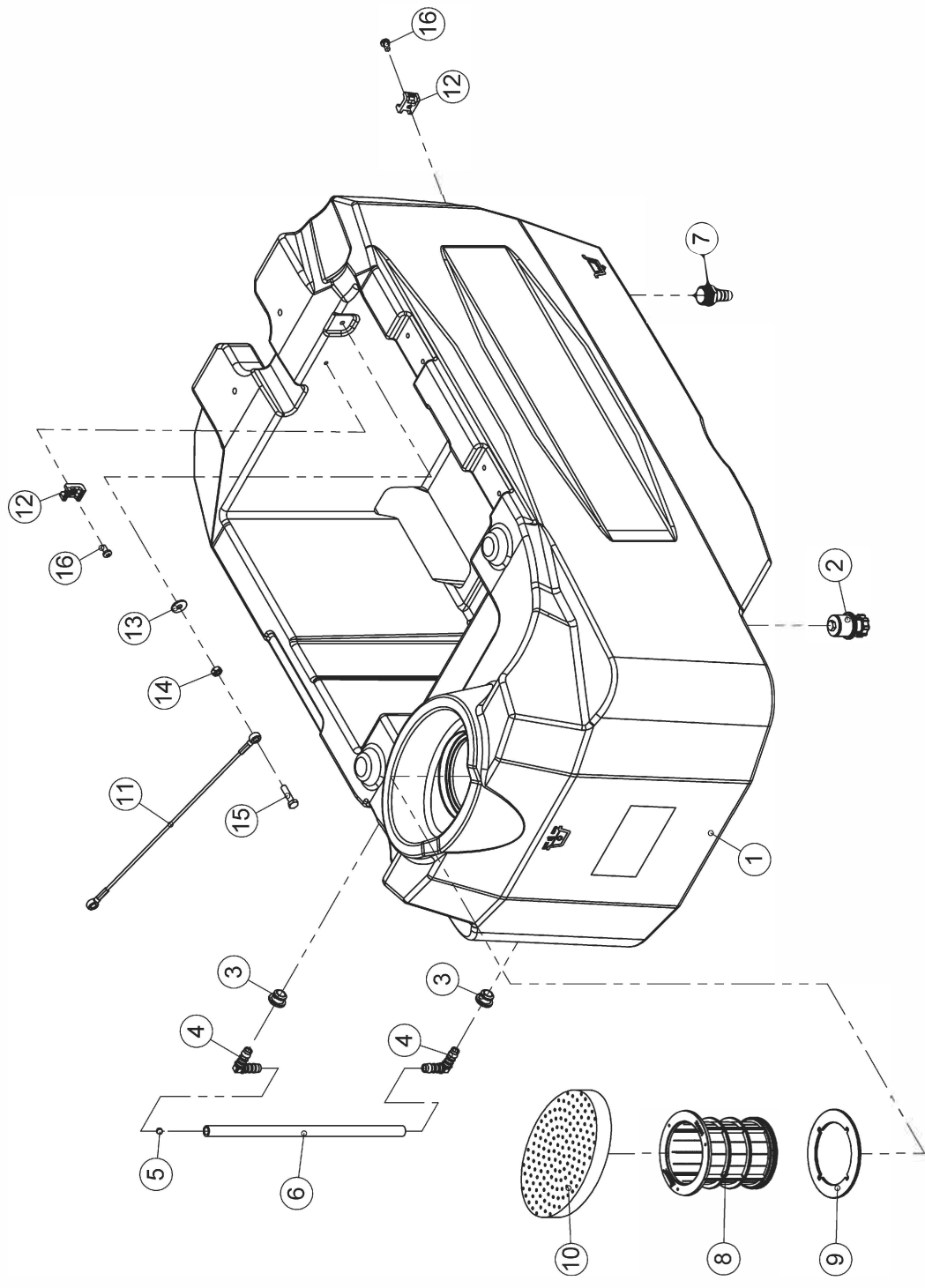

| №  | артикул | Наименование детали                    | КОЛИЧЕСТВО<br>деталей в<br>машине |
|----|---------|--|-----------------------------------|
| 1  | 200391  | Solution tank<br>Бак для чистой воды   | 1                                 |
| 2  | 250521  | Plug asm<br>Заглушка asm               | 1                                 |
| 3  | 250421  | Gasket<br>Уплотнительная<br>прокладка  | 2                                 |
| 4  | 212001  | Elbow<br>Патрубок                      | 2                                 |
| 5  | 230391  | Float<br>Поплавок                      | 1                                 |
| 6  | 220671  | Pipe<br>Трубка                         | 1                                 |
| 7  | 530151  | Fitting Barbed<br>Фитинг               | 1                                 |
| 8  | 211891  | Filter<br>Фильтр                       | 1                                 |
| 9  | 250761  | Gasket<br>Уплотнительная<br>прокладка  | 1                                 |
| 10 | 230381  | Filter<br>Фильтр                       | 1                                 |
| 11 | 540161  | Lift cable<br>Подъемный тросик         | 1                                 |
| 12 | 211101  | Plastic mount<br>Пластиковое крепление | 2                                 |
| 13 | 632031  | Washer 6<br>Шайба 6                    | 1                                 |
| 14 | 621041  | Nut M6<br>Гайка М6                     | 1                                 |
| 15 | 601461  | Bolt M6X25<br>Болт М6Х25               | 1                                 |
| 16 | 610331  | Screw M5X10<br>Винт М5Х10              | 2                                 |

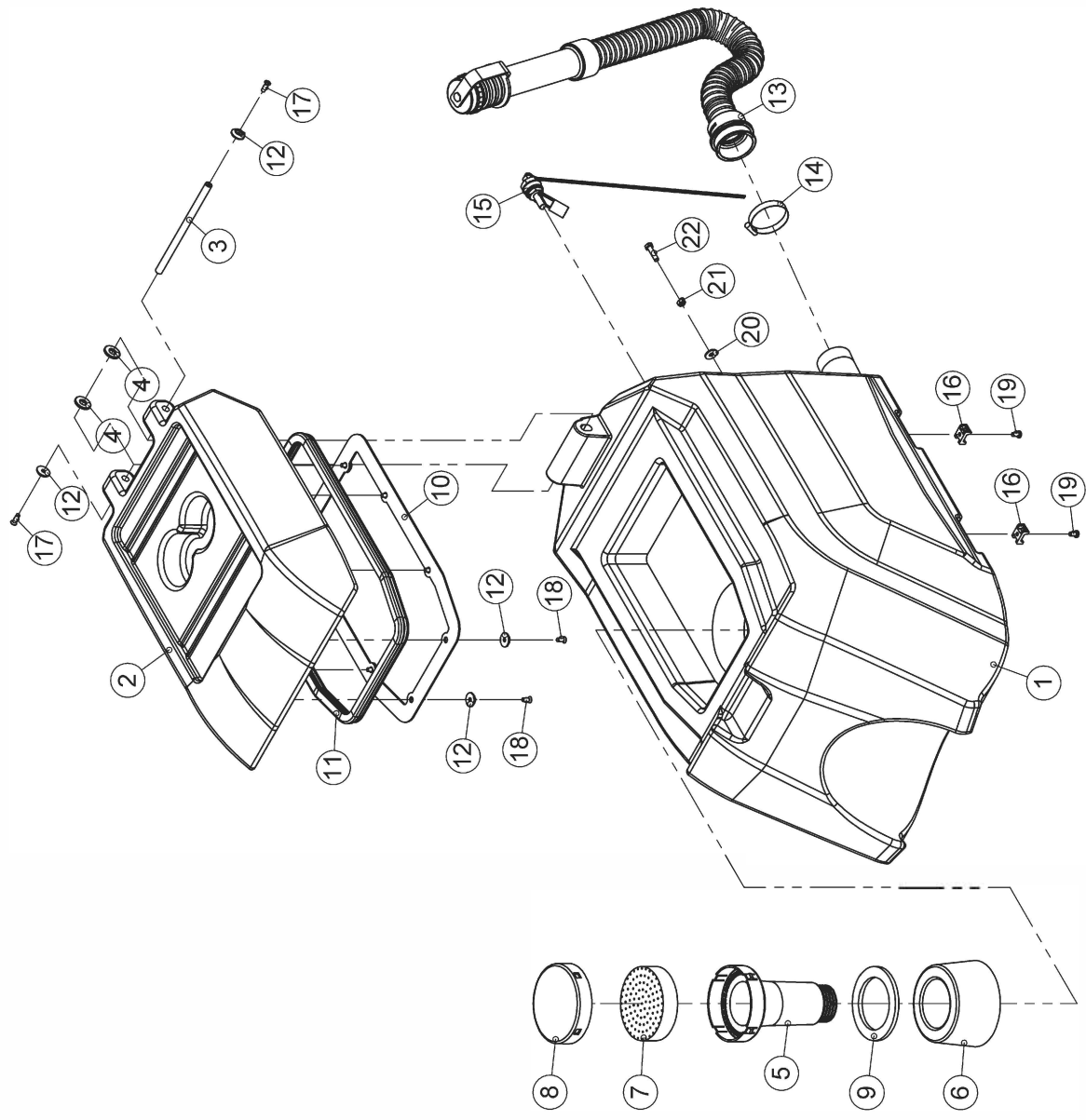

| №  | артикул | Наименование детали |                              | количество<br>деталей в<br>машине |
|----|---------|---------------------|------------------------------|-----------------------------------|
| 1  | 200401  | Recovery tank       | Бак для грязной воды         | 1                                 |
| 2  | 200421  | Cover               | Крышка бака для грязной воды | 1                                 |
| 3  | 410391  | Pivot               | Ось                          | 1                                 |
| 4  | 211901  | Plastic washer      | Пластмассовая шайба          | 2                                 |
| 5  | 211861  | Vacuum tube         | Корпус поплавкового клапана  | 1                                 |
| 6  | 211871  | Float               | Поплавковый клапан           | 1                                 |
| 7  | 230361  | Filter              | Фильтр                       | 1                                 |
| 8  | 211851  | Cover               | Крышка поплавкового клапана  | 1                                 |
| 9  | 230351  | Gasket              | Уплотнительная прокладка     | 1                                 |
| 10 | 330721  | Support             | Опора                        | 1                                 |
| 11 | 230371  | Gasket              | Уплотнительная прокладка     | 1                                 |
| 12 | 210261  | Plastic washer      | Пластмассовая шайба          | 10                                |
| 13 | 220651  | Drain hose          | Сливной шланг                | 1                                 |
| 14 | 640071  | Clamp               | Хомут                        | 1                                 |
| 15 | 730421  | Float switch        | Датчик грязной воды          | 1                                 |
| 16 | 211101  | Plastic mount       | Пластиковое крепление        | 2                                 |
| 17 | 612351  | Screw M5X16         | Винт M5X16                   | 2                                 |
| 18 | 612341  | Screw M5X12         | Винт M5X12                   | 8                                 |
| 19 | 610331  | Screw M5X10         | Винт M5X10                   | 2                                 |
| 20 | 632031  | Washer 6            | Шайба 6                      | 1                                 |
| 21 | 621041  | Nut M6              | Гайка M6                     | 1                                 |
| 22 | 601461  | Bolt M6X25          | Болт M6X25                   | 1                                 |

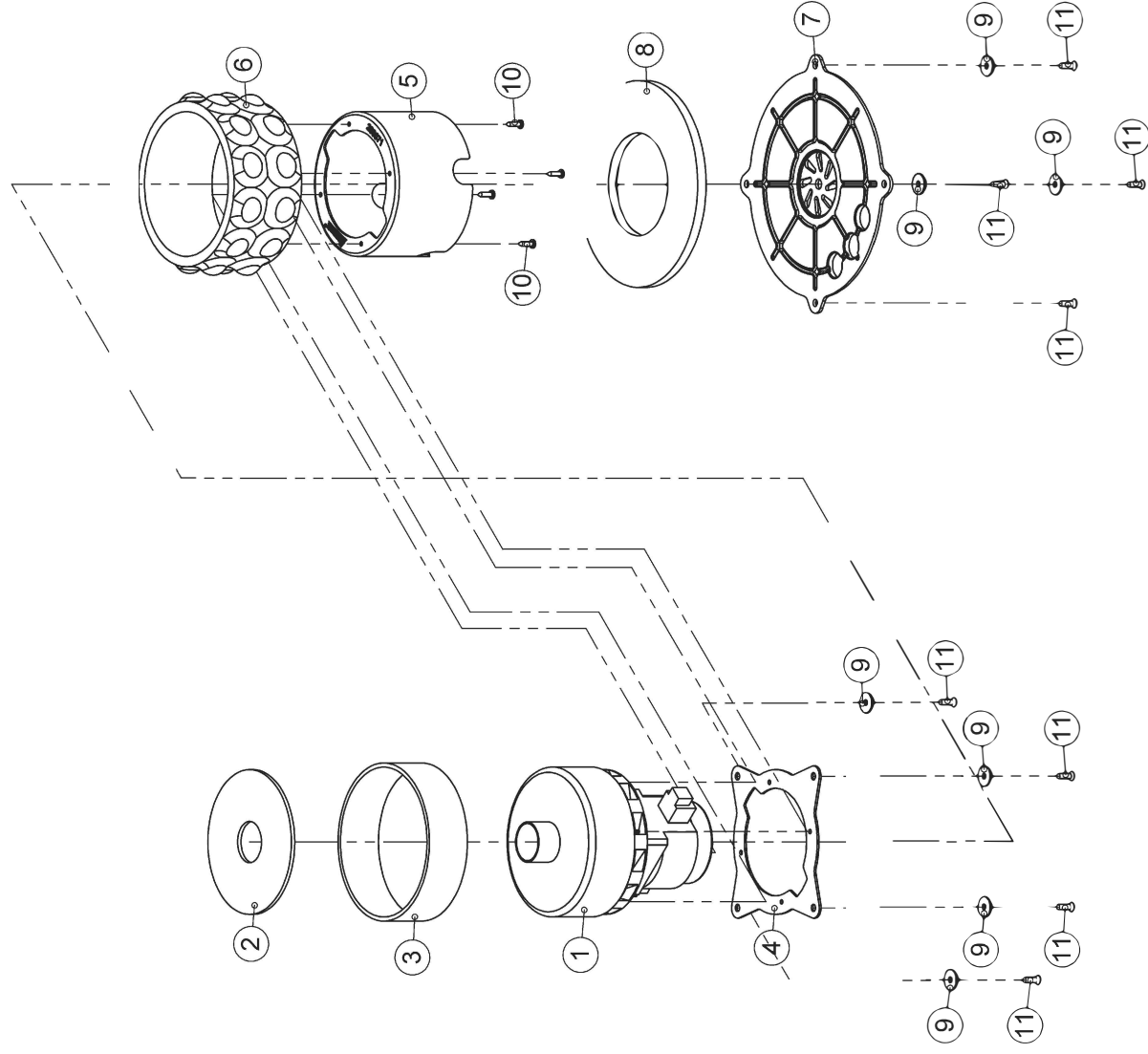

| №  | артикул | Наименование детали |   | количество<br>деталей в<br>машине |
|----|---------|---------------------|---|-----------------------------------|
| 1  | 700321  | Vacuum motor        | Вакуумный мотор                             | 1                                 |
| 2  | 230321  | Gasket              | Уплотнительная прокладка                    | 1                                 |
| 3  | 230331  | Gasket              | Уплотнительная прокладка                    | 1                                 |
| 4  | 330711  | Support             | Опора                                       | 1                                 |
| 5  | 260071  | Deadening cover     | Звукопоглощающий кожух на вакуумную турбину | 1                                 |
| 6  | 230271  | Deadening           | Корпус звукопоглощающего кожуха             | 1                                 |
| 7  | 260161  | Cover               | Крышка                                      | 1                                 |
| 8  | 230341  | Deadening           | Стопор                                      | 1                                 |
| 9  | 210261  | Plastic washer      | Пластмассовая шайба                         | 8                                 |
| 10 | 617141  | Screw ST4.2X16      | Винт ST4.2X16                               | 4                                 |
| 11 | 612351  | Screw M5X16         | Винт M5X16                                  | 8                                 |

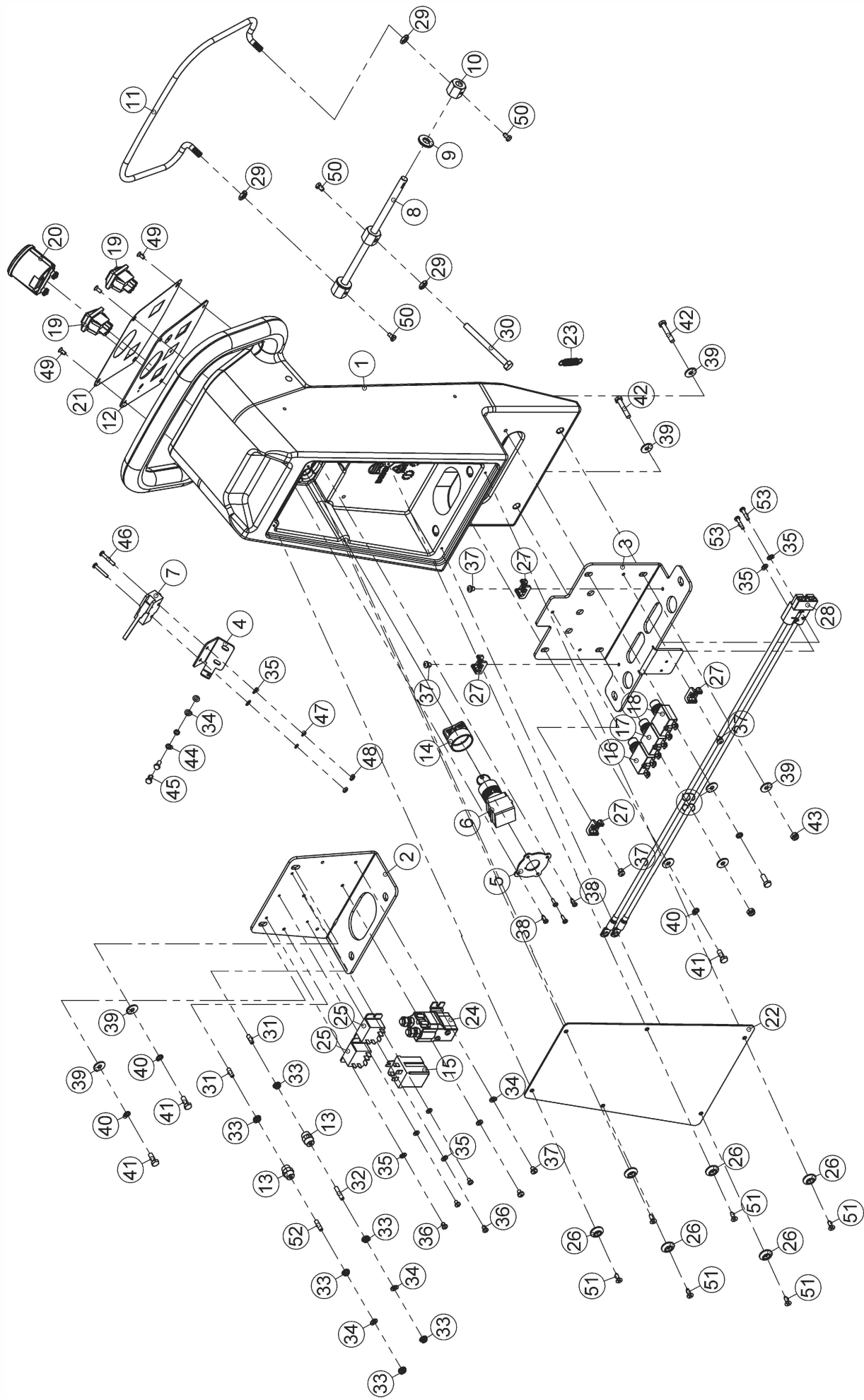

| №  | артикул | Наименование детали |  | количество<br>деталей в<br>машине | №  | артикул | Наименование детали |                    | количество<br>деталей в<br>машине |
|----|---------|---------------------|--|-----------------------------------|----|---------|---------------------|--------------------|-----------------------------------|
|    |         |                     |  |                                   |    |         |                     |                    |                                   |
| 1  | 200411  | Handle              | Ручка (опора панели управления)        | 1                                 | 28 | 740091  | Power Cable ASM     | Силовой кабель ASM | 1                                 |
| 2  | 311301  | Support             | Опора                                  | 1                                 | 29 | 622051  | Nut M8              | Гайка M8           | 3                                 |
| 3  | 311311  | Support             | Опора                                  | 1                                 | 30 | 601761  | Bolt M8X90          | Болт M8X90         | 1                                 |
| 4  | 311341  | Support             | Опора                                  | 1                                 | 31 | 613211  | Screw M5X16         | Винт M5X16         | 2                                 |
| 5  | 330731  | Support             | Опора                                  | 1                                 | 32 | 613231  | Screw M5X25         | Винт M5X25         | 1                                 |
| 6  | 730111  | Key switch          | Замок зажигания                        | 1                                 | 33 | 623011  | Nut M5              | Гайка M5           | 6                                 |
| 7  | 730321  | Microswitch         | Микропереключатель                     | 1                                 | 34 | 631031  | Washer 5            | Шайба 5            | 6                                 |
| 8  | 410441  | Pivot               | Ось                                    | 1                                 | 35 | 631021  | Washer 4            | Шайба 4            | 8                                 |
| 9  | 211901  | Plastic washer      | Пластмассовая шайба                    | 2                                 | 36 | 610171  | Screw M4X6          | Винт M4X6          | 4                                 |
| 10 | 430561  | Special nut         | Спец гайка                             | 3                                 | 37 | 610311  | Screw M5X6          | Винт M5X6          | 6                                 |
| 11 | 340141  | Lever               | Рычаг                                  | 1                                 | 38 | 617071  | Screw ST3.5X13      | Винт ST3.5X13      | 4                                 |
| 12 | 330831  | Instrument board    | Приборная панель                       | 1                                 | 39 | 632031  | Washer 6            | Шайба 6            | 8                                 |
| 13 | 210531  | Insulator           | Изолятор                               | 2                                 | 40 | 630041  | Washer 6            | Шайба 6            | 4                                 |
| 14 | 250711  | Dust cover          | Пылезащитная крышка на замок зажигания | 1                                 | 41 | 601441  | Bolt M6X16          | Болт M6X16         | 4                                 |
| 15 | 710051  | Relay               | Реле                                   | 1                                 | 42 | 601481  | Bolt M6X35          | Болт M6X35         | 2                                 |
| 16 | 730141  | Circuit Breaker     | Термопредохранитель                    | 1                                 | 43 | 620041  | Nut M6              | Гайка M6           | 2                                 |
| 17 | 730161  | Circuit Breaker     | Термопредохранитель                    | 1                                 | 44 | 630031  | Washer 5            | Шайба 5            | 2                                 |
| 18 | 730271  | Circuit Breaker     | Термопредохранитель                    | 1                                 | 45 | 601231  | Bolt M5X12          | Болт M5X12         | 2                                 |
| 19 | 730381  | Rocker switch       | Кнопка включения                       | 2                                 | 46 | 610231  | Screw M4X25         | Винт M4X25         | 2                                 |
| 20 | 720051  | Hourmeter           | Счётчик моточасов                      | 1                                 | 47 | 630021  | Washer 4            | Шайба 4            | 2                                 |
| 21 | 840831  | Operation decal     | Накладка приборной панели              | 1                                 | 48 | 621021  | Nut M4              | Гайка M4           | 2                                 |
| 22 | 212061  | Cover               | Крышка                                 | 1                                 | 49 | 612191  | Screw M4X10         | Винт M4X10         | 4                                 |
| 23 | 360361  | Spring              | Пружина                                | 1                                 | 50 | 601211  | Bolt M5X8           | Болт M5X8          | 3                                 |
| 24 | 710321  | Relay               | Реле                                   | 1                                 | 51 | 617541  | Screw ST4.2X16      | Винт ST4.2X16      | 6                                 |
| 25 | 710171  | Relay               | Реле                                   | 2                                 | 52 | 613221  | Screw M5X20         | Винт M5X20         | 1                                 |
| 26 | 210261  | Plastic washer      | Пластмассовая шайба                    | 6                                 | 53 | 610221  | Screw M4X20         | Винт M4X20         | 2                                 |
| 27 | 211101  | Plastic mount       | Пластиковое крепление                  | 4                                 |    |         |                     |                    |                                   |



# МЕХАНИЗМ ПОДЪЁМА ВОДОСБОРНОЙ БАЛКИ

# 08

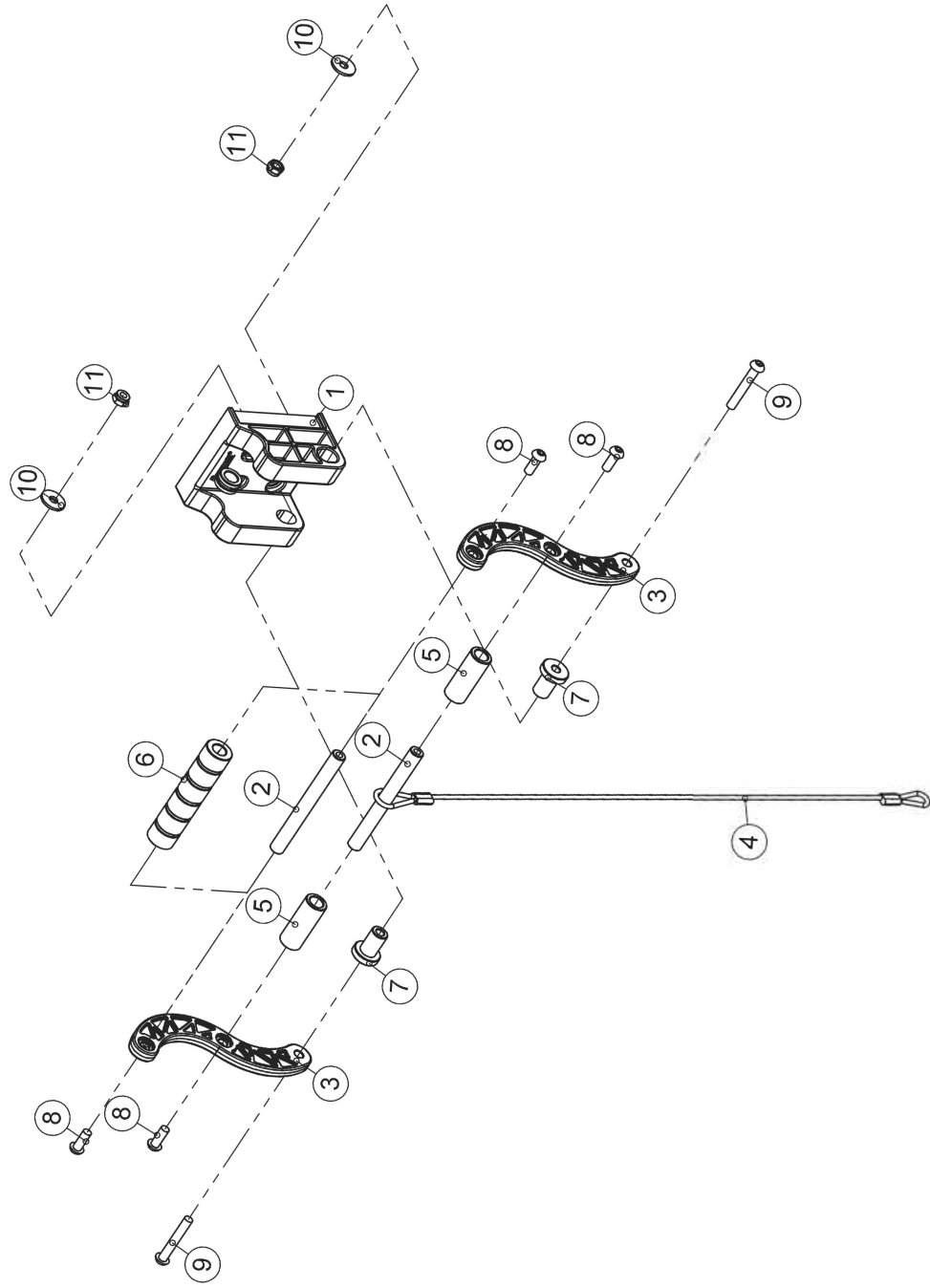

| №  | артикул | Наименование детали            | КОЛИЧЕСТВО<br>деталей в<br>машине |
|----|---------|--------------------------------|-----------------------------------|
| 1  | 212041  | Support<br>Опора               | 1                                 |
| 2  | 410421  | Pivot<br>Ось                   | 2                                 |
| 3  | 212051  | Support<br>Опора               | 2                                 |
| 4  | 540171  | Lift cable<br>Подъемный тросик | 1                                 |
| 5  | 212011  | Bushing<br>Втулка              | 2                                 |
| 6  | 212021  | Bushing<br>Втулка              | 1                                 |
| 7  | 212031  | Bushing<br>Втулка              | 2                                 |
| 8  | 616241  | Screw M6X16<br>Винт M6X16      | 4                                 |
| 9  | 616291  | Screw M6X40<br>Винт M6X40      | 2                                 |
| 10 | 632031  | Washer 6<br>Шайба 6            | 2                                 |
| 11 | 620041  | Nut M6<br>Гайка M6             | 2                                 |

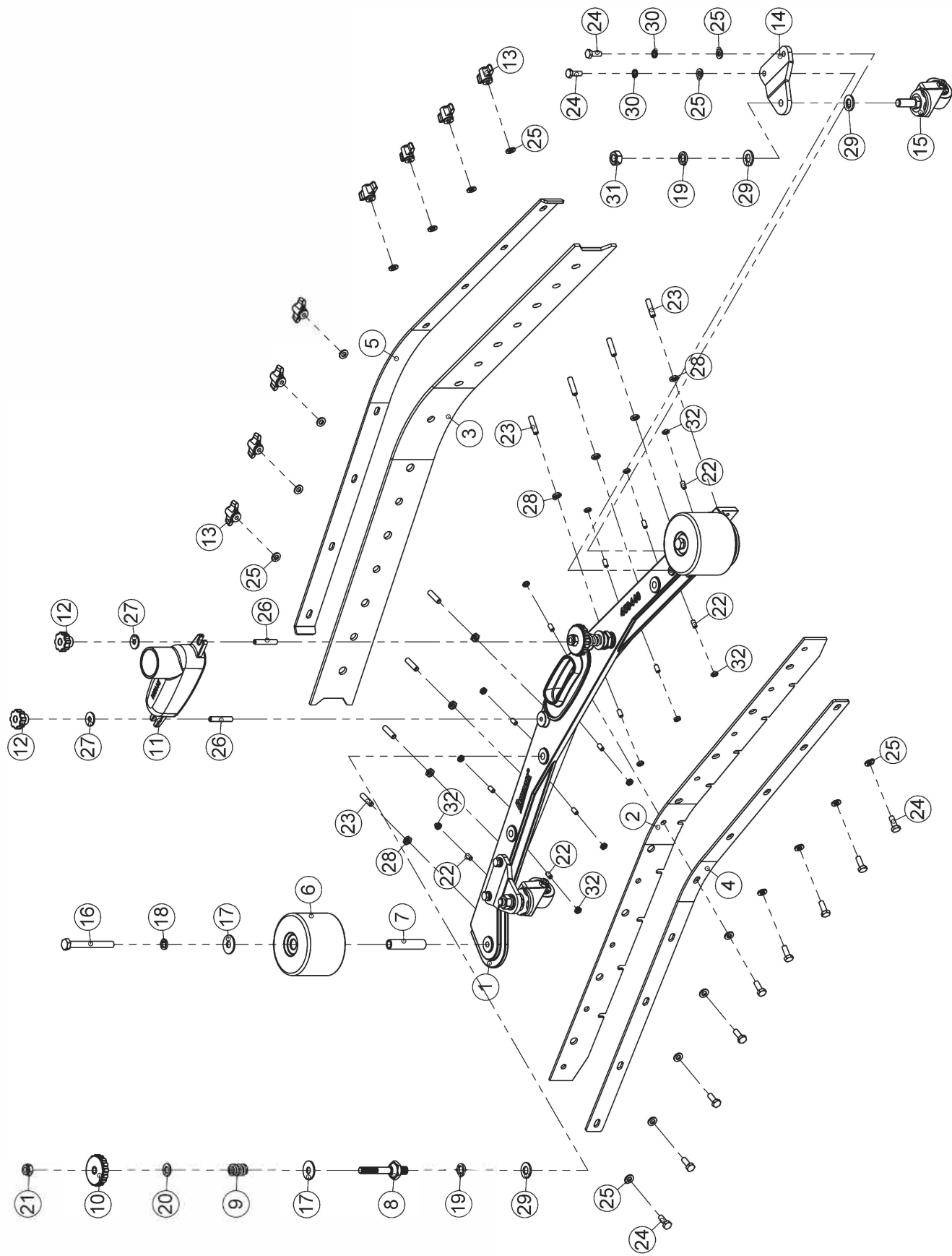

| №  | артикул | Наименование детали        |                             | КОЛИЧЕСТВО<br>деталей в<br>машине | №  | артикул | Наименование детали |            | КОЛИЧЕСТВО<br>деталей в<br>машине |
|----|---------|----------------------------|-----------------------------|-----------------------------------|----|---------|---------------------|------------|-----------------------------------|
| 1  | 450441  | Squeegee body              | Основание водосборной балки | 1                                 | 25 | 631041  | Washer 6            | Шайба 6    | 21                                |
| 2  | 250781  | Front rubber               | Передняя резинка            | 1                                 | 26 | 613391  | Screw M6X35         | Винт М6Х35 | 2                                 |
|    | 250791  | Front rubber--PU(Optional) | Передняя резинка—PU (опция) | 1                                 | 27 | 632031  | Washer 6            | Шайба 6    | 2                                 |
| 3  | 250591  | Rear rubber--NR            | Задняя резинка – NR         | 1                                 | 28 | 622041  | Nut M6              | Гайка М6   | 8                                 |
|    | 250701  | Rear rubber--PU(Optional)  | Задняя резинка—PU (опция)   | 1                                 | 29 | 631061  | Washer 10           | Шайба 10   | 6                                 |
| 4  | 310791  | Front blade                | Передняя прижимная пластина | 1                                 | 30 | 630041  | Washer 6            | Шайба 6    | 4                                 |
| 5  | 310801  | Rear blade                 | Задняя прижимная пластина   | 1                                 | 31 | 621061  | Nut M10             | Гайка М10  | 2                                 |
| 6  | 211271  | Bumper wheel               | Боковое колесо (отбойник)   | 2                                 | 32 | 622031  | Nut M5              | Гайка М5   | 13                                |
| 7  | 400391  | Bushing                    | Втулка                      | 2                                 |    |         |                     |            |                                   |
| 8  | 430321  | Stud bolt                  | Шпилька                     | 2                                 |    |         |                     |            |                                   |
| 9  | 360281  | Spring                     | Пружина                     | 2                                 |    |         |                     |            |                                   |
| 10 | 210181  | Knob                       | Ручка                       | 2                                 |    |         |                     |            |                                   |
| 11 | 211551  | Opening                    | Соединитель сквидж-шланг    | 1                                 |    |         |                     |            |                                   |
| 12 | 210321  | Knob                       | Ручка                       | 2                                 |    |         |                     |            |                                   |
| 13 | 210471  | Wing nut M6                | Барашковая гайка М6         | 8                                 |    |         |                     |            |                                   |
| 14 | 311291  | Support                    | Опора                       | 2                                 |    |         |                     |            |                                   |
| 15 | 550181  | Caster                     | Поворотное колесо           | 2                                 |    |         |                     |            |                                   |
| 16 | 601721  | Bolt M8X70                 | Болт М8Х70                  | 2                                 |    |         |                     |            |                                   |
| 17 | 632041  | Washer 8                   | Шайба 8                     | 4                                 |    |         |                     |            |                                   |
| 18 | 630051  | Washer 8                   | Шайба 8                     | 2                                 |    |         |                     |            |                                   |
| 19 | 630061  | Washer 10                  | Шайба 10                    | 4                                 |    |         |                     |            |                                   |
| 20 | 631051  | Washer 8                   | Шайба 8                     | 2                                 |    |         |                     |            |                                   |
| 21 | 620051  | Nut M8                     | Гайка М8                    | 2                                 |    |         |                     |            |                                   |
| 22 | 613191  | Screw M5X10                | Винт М5Х10                  | 13                                |    |         |                     |            |                                   |
| 23 | 613371  | Screw M6X25                | Винт М6Х25                  | 8                                 |    |         |                     |            |                                   |
| 24 | 601441  | Bolt M6X16                 | Болт М6Х16                  | 13                                |    |         |                     |            |                                   |

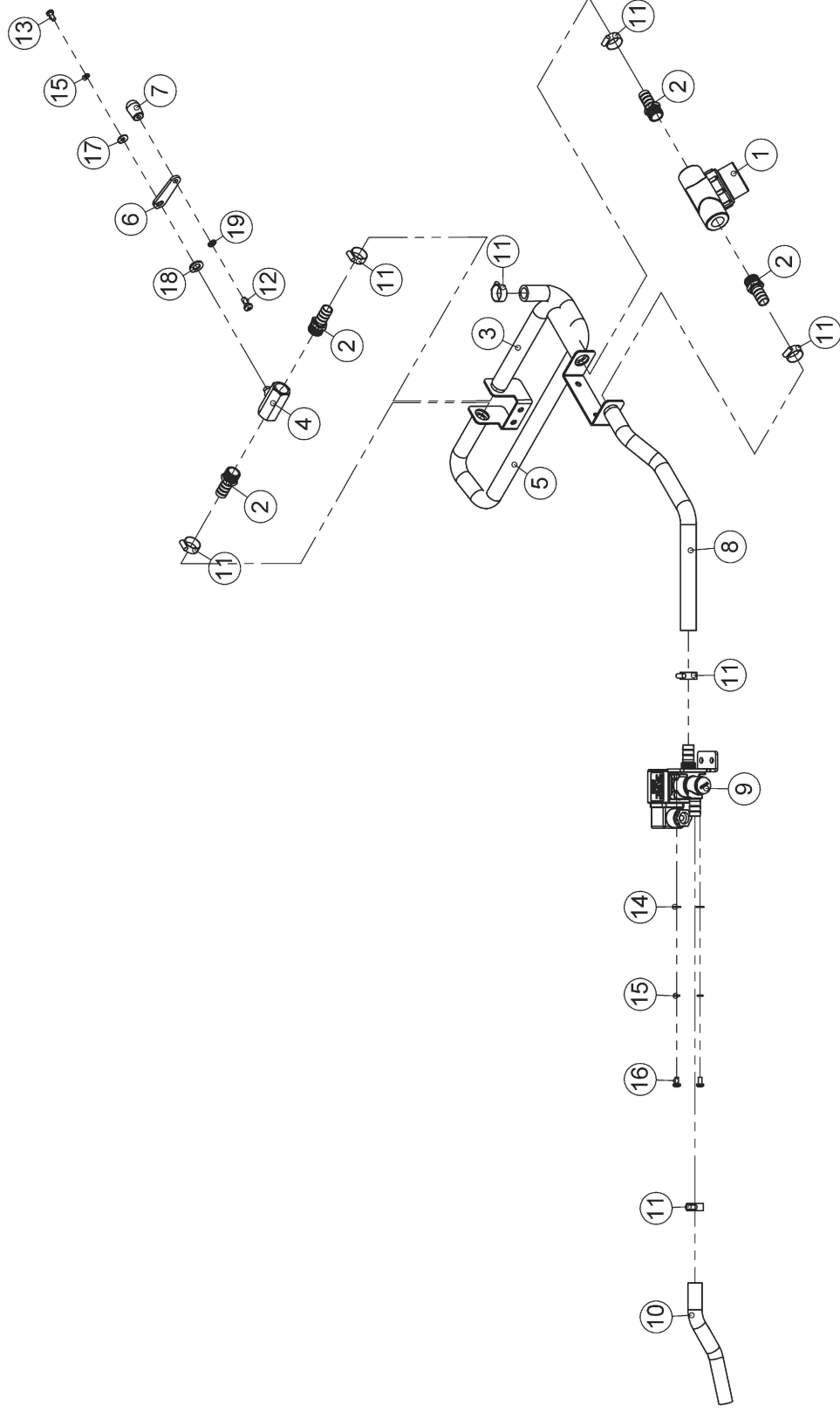

| №  | артикул | Наименование детали |                            | КОЛИЧЕСТВО<br>деталей в<br>машине |
|----|---------|---------------------|----------------------------|-----------------------------------|
| 1  | 500061  | Filter              | Фильтр                     | 1                                 |
| 2  | 530071  | Fitting Barbed      | Фитинг                     | 4                                 |
| 3  | 220691  | Pipe                | Трубка                     | 1                                 |
| 4  | 510021  | Cock                | Кран                       | 1                                 |
| 5  | 220701  | Pipe                | Трубка                     | 1                                 |
| 6  | 330331  | Lever               | Рычаг                      | 1                                 |
| 7  | 210951  | Handle              | Ручка                      | 1                                 |
| 8  | 220681  | Pipe                | Трубка                     | 1                                 |
| 9  | 710011  | Solenoid valve      | Электромагнитный<br>клапан | 1                                 |
| 10 | 220591  | Pipe                | Трубка                     | 1                                 |
| 11 | 640031  | Clamp               | Хомут                      | 7                                 |
| 12 | 612341  | Screw M5X12         | Винт M5X12                 | 1                                 |
| 13 | 612191  | Screw M4X10         | Винт M4X10                 | 1                                 |
| 14 | 631021  | Washer 4            | Шайба 4                    | 2                                 |
| 15 | 630021  | Washer 4            | Шайба 4                    | 3                                 |
| 16 | 610181  | Screw M4X8          | Винт M4X8                  | 2                                 |
| 17 | 632011  | Washer 4            | Шайба 4                    | 1                                 |
| 18 | 631051  | Washer 8            | Шайба 8                    | 1                                 |
| 19 | 630031  | Washer 5            | Шайба 5                    | 1                                 |

## ОБЩИЙ ВИД

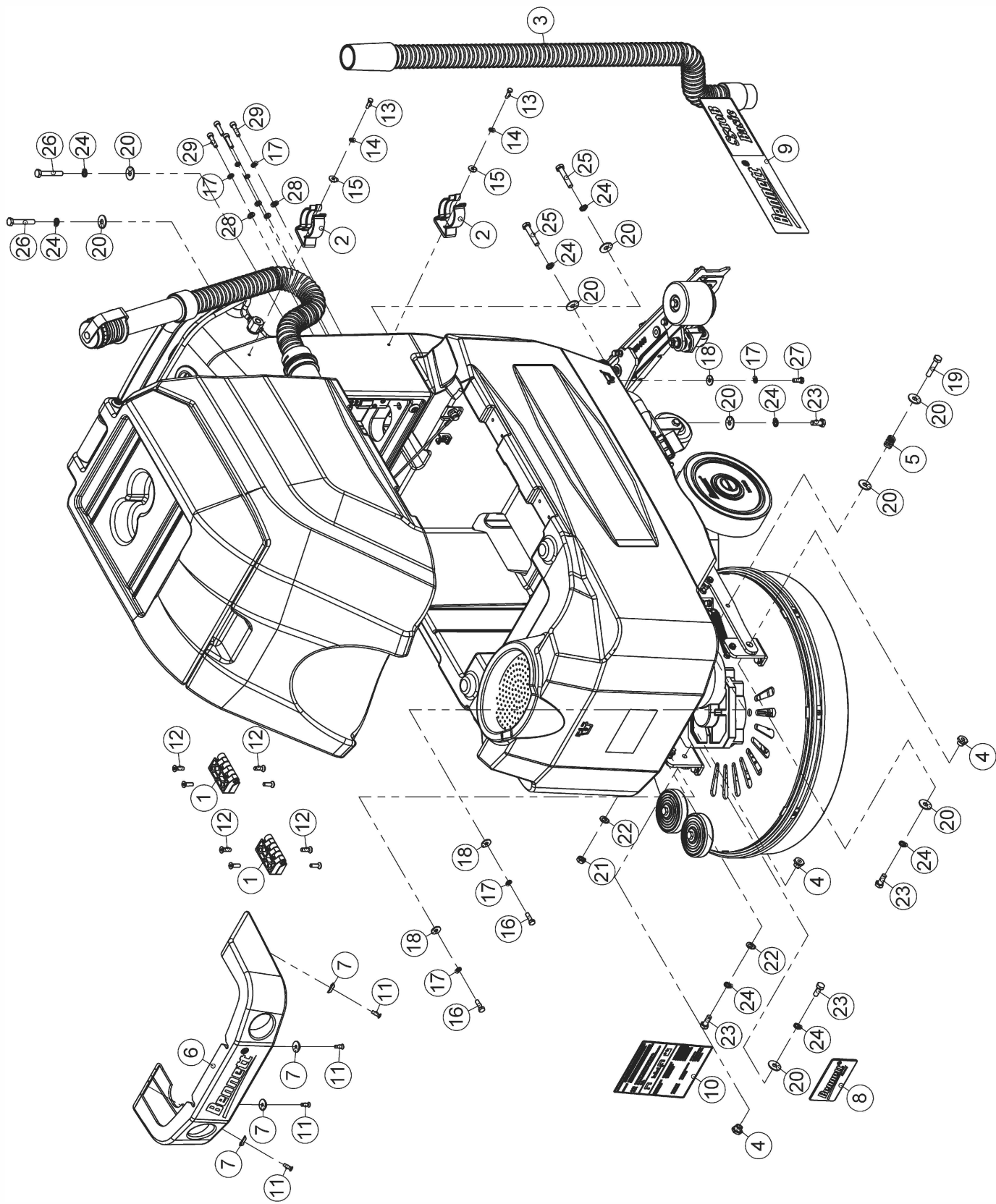

| №  | артикул | Наименование детали | КОЛИЧЕСТВО<br>деталей в<br>машине |    |
|----|---------|---------------------|-----------------------------------|----|
| 1  | 520021  | Hinge               | Петля                             | 2  |
| 2  | 211151  | Hose clip           | Хомут для шланга                  | 2  |
| 3  | 220661  | Suction hose        | Всасывающий шланг                 | 1  |
| 4  | 400111  | Bushing             | Втулка                            | 3  |
| 5  | 360281  | Spring              | Пружина                           | 1  |
| 6  | 200431  | Cover               | Крышка                            | 1  |
| 7  | 210261  | Plastic washer      | Пластмассовая шайба               | 4  |
| 8  | 840101  | Label               | Этикетка                          | 1  |
| 9  | 840841  | Label 510B          | Этикетка 510B                     | 2  |
| 10 | 840301  | Label               | Этикетка                          | 1  |
| 11 | 612351  | Screw M5X16         | Винт M5X16                        | 4  |
| 12 | 615251  | Screw M6X20         | Винт M6X20                        | 8  |
| 13 | 601241  | Bolt M5X16          | Болт M5X16                        | 2  |
| 14 | 630031  | Washer 5            | Шайба 5                           | 2  |
| 15 | 632021  | Washer 5            | Шайба 5                           | 2  |
| 16 | 601451  | Bolt M6X20          | Болт M6X20                        | 2  |
| 17 | 630041  | Washer 6            | Шайба 6                           | 8  |
| 18 | 632031  | Washer 6            | Шайба 6                           | 4  |
| 19 | 601661  | Bolt M8X40          | Болт M8X40                        | 1  |
| 20 | 632041  | Washer 8            | Шайба 8                           | 11 |
| 21 | 621051  | Nut M8              | Гайка M8                          | 1  |
| 22 | 631051  | Washer 8            | Шайба 8                           | 2  |
| 23 | 601621  | Bolt M8X20          | Болт M8X20                        | 6  |
| 24 | 630051  | Washer 8            | Шайба 8                           | 10 |
| 25 | 601671  | Bolt M8X45          | Болт M8X45                        | 2  |
| 26 | 601681  | Bolt M8X50          | Болт M8X50                        | 2  |
| 27 | 601441  | Bolt M6X16          | Болт M6X16                        | 2  |
| 28 | 631041  | Washer 6            | Шайба 6                           | 4  |
| 29 | 614261  | Screw M6X25         | Винт M6X25                        | 4  |